

# RattlerV<sup>2</sup>

ТЕПЛОВІЗІЙНИЙ ПРИЦІЛ ДЛЯ ГВИНТІВКИ

**RattlerV2 25-384**

© 2023 AGM Global Vision, LLC. Всі права захищені.

Ця документація може бути змінена без попереднього повідомлення.

Жодна частина цього посібника, повністю або частково, не може бути скопійована, фотокопійована, перекладена або передана на будь-якому електронному носії або в машинозчитуваній формі без попереднього письмового дозволу AGM Global Vision, LLC.

Затверджено для публічного використання, розповсюдження необмежене.

Якщо у вас виникли питання, які не висвітлені в цьому посібнику, або вам потрібне обслуговування, зверніться до служби підтримки клієнтів AGM Global Vision для отримання додаткової інформації, перш ніж повертати виріб.

**AGM Global Vision, LLC**  
**173 West Main Street абонентська скринька 962**  
**Спрінгвіль, AZ 85938**  
**Тел. 928.333.4300**  
**support@agmglobalvision.com**  
**www.agmglobalvision.com**

## **ЕКСПОРТНА ІНФОРМАЦІЯ**

Покупець визнає, що вся продукція, яку постачає AGM Global Vision, LLC, підпадає під дію законів США про експортний контроль, включаючи, але не обмежуючись ними, Правила експортного контролю, Правила міжнародної торгівлі зброєю, Закон про міжнародні економічні надзвичайні повноваження, а також різні ембарго і санкції США. Продукція AGM Global Vision не може бути експортована, реекспортована або передана всупереч законам США про експортний контроль. Зокрема, продукція AGM Global Vision не може бути експортована, реекспортована або передана в заборонені країни, фізичним, юридичним або фізичним особам, включаючи, але не обмежуючись фізичними та юридичними особами, переліченими у Списку спеціально визначених громадян та заблокованих осіб, який адмініструється або ведеться Управлінням з контролю за іноземними активами США ("OFAC"), у різних списках, що ведуться Бюро промисловості та безпеки Міністерства торгівлі, а також Державним департаментом США, і Покупець заявляє та гарантує, що ні Покупець, ні будь-хто з його посадових осіб, директорів або співробітників не перебуває в таких списках. Поширення або перепродаж Покупцем в такі країни, фізичним, юридичним або фізичним особам категорично заборонено. Покупець має і буде підтримувати позитивний процес для забезпечення дотримання цього розділу.

## ІНФОРМАЦІЯ FCC

Будь ласка, зверніть увагу, що зміни або модифікації, не схвалені стороною, відповідальною за дотримання вимог, можуть призвести до анулювання права користувача на експлуатацію обладнання.



Це обладнання відповідає вимогам стандарту FCC/IC RSS-102, встановленим для неконтрольованого середовища.

Відповідність вимогам FCC: Цей виріб було протестовано та визнано таким, що відповідає обмеженням для цифрових пристроїв класу B відповідно до частини 15 Правил FCC. Ці обмеження призначені для забезпечення належного захисту від шкідливих перешкод у житлових приміщеннях. Цей виріб генерує, використовує та може випромінювати радіочастотну енергію і, якщо його не встановлено та не використовується відповідно до інструкцій, може спричинити шкідливі перешкоди для радіозв'язку. Однак немає гарантії, що перешкоди не виникатимуть у конкретній установці. Якщо цей виріб спричиняє шкідливі перешкоди для радіо- або телевізійного прийому, що можна визначити, вимкнувши та увімкнувши обладнання, користувачеві рекомендується спробувати усунути перешкоди одним або кількома з таких способів:

- Переорієнтуйте або перемістіть приймальну антену.
- Збільшити відстань між обладнанням і приймачем.
- Підключіть обладнання до розетки, що знаходиться в іншому контурі, ніж той, до якого підключено приймач. Зверніться за допомогою до дилера або досвідченого радіо/телемайстра.

### Умови FCC

Цей пристрій відповідає вимогам частини 15 Правил FCC. Експлуатація можлива при дотриманні наступних двох умов:

1. Цей пристрій не повинен створювати шкідливих перешкод.
2. Цей пристрій повинен приймати будь-які перешкоди, включаючи перешкоди, які можуть спричинити небажану роботу.

### ЗАЯВА ПРО ВІДПОВІДНІСТЬ СТАНДАРТАМ ЄС



Цей виріб, а також аксесуари, що постачаються в комплекті, мають маркування "CE" і, отже, відповідають застосовним гармонізованим європейським стандартам, переліченим у Директиві 2014/30/ЄС про електромагнітну сумісність, Директиві 2011/65/ЄС про обмеження використання небезпечних речовин та Директиві про обмеження використання електричного та електронного обладнання.

2012/19/EU (Директива WEEE): Вироби, позначені цим символом, не можна утилізувати як несортвані побутові відходи в Європейському Союзі. Для належної переробки поверніть цей виріб місцевому постачальнику після придбання еквівалентного нового обладнання або утилізуйте його у спеціально відведених для цього пунктах збору. Для отримання додаткової інформації див.: [www.recyclethis.info](http://www.recyclethis.info)



2006/66/ЄС (директива щодо батарейок): Цей виріб містить акумулятор, який не можна утилізувати разом із несортваними побутовими відходами в Європейському Союзі. Детальну інформацію про акумулятор див. в документації до виробу. Батарею позначено цим символом, який може містити літери, що вказують на вміст кадмію (Cd), свинцю (Pb) або ртуті (Hg). Для належної переробки поверніть акумулятор своєму постачальнику або до спеціального пункту збору. Для отримання додаткової інформації див.: [www.recyclethis.info](http://www.recyclethis.info)

### ВІДПОВІДНІСТЬ ВИМОГАМ ICES-003

Цей пристрій відповідає вимогам стандартів CAN ICES-3 (B)/NMB-3 (B).

# Зміст

| Назва   | Сторінка  |
|---|-----------|
| Короткий огляд техніки безпеки                | 5         |
| <b>1. ЗАГАЛЬНА ІНФОРМАЦІЯ</b>                 | <b>7</b>  |
| 1.1 Опис системи                              | 7         |
| 1.2 Додаткове обладнання                      | 8         |
| 1.3 Ключові особливості                       | 8         |
| <b>2. ІНСТРУКЦІЯ З ЕКСПЛУАТАЦІЇ</b>           | <b>9</b>  |
| 2.1. Базові операції                          | 9         |
| 2.2 Основні функції                           | 15        |
| 2.3 Вступ до клієнтського ПЗ                  | 26        |
| <b>3. ТЕХНІЧНЕ ОБСЛУГОВУВАННЯ</b>             | <b>28</b> |
| 3.1 Обслуговування                            | 28        |
| 3.2 Усунення несправностей                    | 29        |
| <b>4. ІНФОРМАЦІЯ ПРО ГАРАНТІЮ</b>             | <b>30</b> |
| 4.1 Інформація про гарантію та реєстрація     | 30        |
| <b>5. ТЕХНІЧНІ ХАРАКТЕРИСТИКИ</b>             | <b>32</b> |
| 5.1 RattlerV <sup>2</sup> 256 Характеристики  | 32        |
| 5.2 RattlerV <sup>2</sup> 384 Характеристики  | 33        |
| 5.3 RattlerV <sup>2</sup> 640 Характеристики  | 34        |
| 5.4 RattlerV <sup>2</sup> Параметри яретикулю | 36        |

## КОРОТКИЙ ОПИС ТЕХНІКИ БЕЗПЕКИ

- Прочитайте та дотримуйтеся усіх інструкцій
- Прочитайте всі попередження
- Використовуйте тільки ті насадки/аксесуари, які вказані виробником
- Все ремонтне обслуговування повинно здійснюватися виробником

### ЗАСТЕРЕЖЕННЯ:

- Цей виріб містить натуральний каучуковий латекс, який може викликати потенційно смертельні алергічні реакції! Якщо у вас алергія на латекс, важливо суворо уникати контакту з продуктами, що його містять. Завжди переконайтеся, що ваша зброя розряджена, перш ніж встановлювати оптичний приціл на зброю. Переконайтеся, що патронник порожній, якщо ви зупиняєте процедуру, а потім продовжуєте її пізніше. Завжди дотримуйтеся правил безпечного поводження зі зброєю.
- Якщо приціл встановлений занадто далеко назад, окуляр може травмувати брову стрільця. Стрільба під гострим кутом також збільшує цю небезпеку, оскільки скорочує відстань між бровою і задньою частиною прицілу. Саме тому приціли AGM розроблені таким чином, щоб забезпечити значне полегшення для очей. Тому, встановлюючи приціл, ми рекомендуємо розташовувати його якомога далі вперед у кріпленні, щоб повною мірою скористатися перевагами цього значного полегшення для очей. У гвинтівках з жорсткою віддачею удар окуляра об стрільця під час відбою при пострілі може призвести до серйозних травм або навіть смерті. Перш ніж стріляти, переконайтеся, що ваша установка забезпечує достатній захист очей від віддачі гвинтівки, перш ніж стріляти..

**ПРИМІТКА:** Звертайте особливу увагу на це попередження під час зйомки в гору та/або з положення лежачи. Такі умови стрільби можуть значно зменшити відстань до очей. Будь ласка, зберігайте відстань до очей максимальною під час стрільби з важкої зброї з віддачею та/або магнуму. **КОРИСТУВАЧ БЕРЕ НА СЕБЕ ВСЮ ВІДПОВІДАЛЬНІСТЬ ЗА ПРАВИЛЬНЕ ВСТАНОВЛЕННЯ ПРИЦІЛУ AGM НА ЗБРОЮ ТА НАЛЕЖНЕ ВИКОРИСТАННЯ ПРИЦІЛУ AGM. ЗАВЖДИ ПЕРЕВІРЯЙТЕ СТАН ВАШОЇ СИСТЕМИ КРИПЛЕННЯ ПЕРЕД ВИКОРИСТАННЯМ ЗБРОЇ.**

- Правильне використання пристрою має вирішальне значення для безпечної роботи, тому уважно прочитайте цей посібник.
- Якщо пристрій знаходився на зберіганні протягом тривалого періоду часу, перед використанням перевірте його працездатність.
- Розбирання пристрою заборонено, за винятком авторизованих ремонтних центрів.
- Зовнішні оптичні поверхні завжди повинні бути чистими. Не рекомендується торкатися оптичних поверхонь голими руками.
- Пісок і морська вода можуть пошкодити оптичне покриття.
- Не спрямовуйте прилад прямо на сонце.
- Тепловізійні зображення сильно залежать від різних пейзажів і атмосферних умов. Один і той самий пейзаж може дещо відрізнитися за своїм виглядом для користувача залежно від часу доби, в який використовується оптика. Це результат рівня поглинання тепла різними об'єктами, який буде змінюватися залежно від положення сонця на небі в момент використання. Контрастність живих тварин буде більш помітною залежно від різниці в температурі та вологості навколишнього повітря.

- Коли пристрій не використовується, рекомендується завжди зберігати його зі знятими акумуляторами. Перезарядка акумуляторів кожні 2-3 місяці допоможе продовжити термін їхньої служби.
- Рекомендується завжди зберігати пристрій із закритою кришкою об'єктива.
- Іноді екстремальні перепади температури можуть призвести до утворення конденсату на зовнішній германієвій лінзі. У цьому випадку обережно протріть лінзу м'якою тканиною. Коли пристрій адаптується до зовнішньої температури, конденсат повинен зникнути.

**ПРИМІТКА:**

- Спектральний діапазон детектора забезпечує кращу видимість крізь дим, пил, дощ, смог тощо.
- Інфрачервоне випромінювання не проходить крізь скло. Як наслідок, приціл не виявляє об'єкти, якщо вони знаходяться за скляними вікнами або іншими перешкодами.

# 1 ЗАГАЛЬНА ІНФОРМАЦІЯ

## 1.1 ОПИС СИСТЕМИ

Тепловізійні приціли AGM RattlerV2 оснащені вдосконалим дванадцятимікронним тепловим детектором з чутливістю до 20 мікельвінів, що робить його найчутливішим у своєму класі за температурою. Таке підвищення температурної чутливості забезпечує чітке зображення навіть у найскладніших умовах, включаючи повну темряву, туман, дим, пил, дощ і сніг. Хоча RattlerV2 був розроблений в першу чергу для мисливців і стрільців, його компактний корпус і швидкознімна система кріплення роблять його досить універсальним для любителів активного відпочинку на природі, пошуково-рятувальних команд, правоохоронних органів та інших служб швидкого реагування..

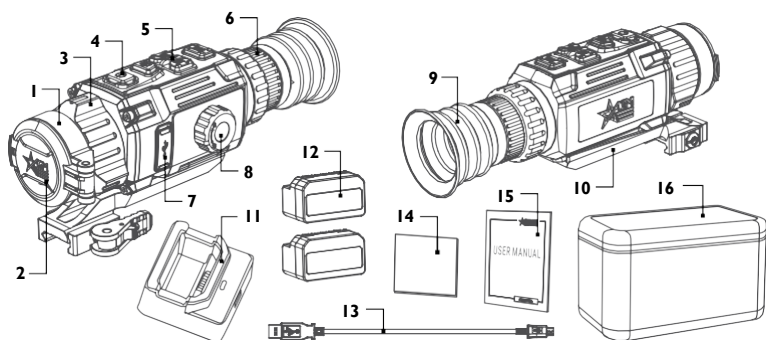

МАЛЮНОК 1-1. ТАБЛИЦЯ ОСНОВНИХ ЧАСТИН І КОМПОНЕНТІВ

### ОСНОВНІ ЧАСТИНИ ТА КОМПОНЕНТИ

| № | ОПИС                         | №  | ОПИС                      |
|---|------------------------------|----|---------------------------|
| 1 | Оптична лінза                | 9  | Окуляр                    |
| 2 | Кришка об'єктива             | 10 | Кріплення                 |
| 3 | Кільце фокусування об'єктива | 11 | Зарядний пристрій         |
| 4 | Кнопка живлення              | 12 | Акумуляторна батарея (2)  |
| 5 | Кнопки керування             | 13 | USB-кабель                |
| 6 | Кільце фокусування окуляра   | 14 | Серветка для об'єктива    |
| 7 | Інтерфейс USB Type-C         | 15 | Посібник користувача      |
| 8 | Відсік для акумулятора       | 16 | Чохол для транспортування |

\* Монтажний комплект залежить від регіону продажу.

AGM RattlerV2 оснащений змінним літій-іонним акумулятором, який забезпечує вражаючі 9 - 11,5 (залежно від моделі) годин автономної роботи. Для більш тривалого використання ви можете легко підключити зовнішній 5В павербанк (акумулятор) через роз'єм USB-C, що значно подовжить час роботи пристрою, який буде залежати від ємності павербанку. Крім того, в комплект поставки входить вбудований модуль Wi-Fi, який дозволяє безперешкодно транслювати відео в реальному часі та записувати відео/зображення за допомогою спеціального мобільного додатку (AGM Connect).

## 1.2 ДОДАТКОВЕ ОБЛАДНАННЯ

Додаткові елементи показані на Рисунку 1-2 і перераховані в Таблиці 1-2.

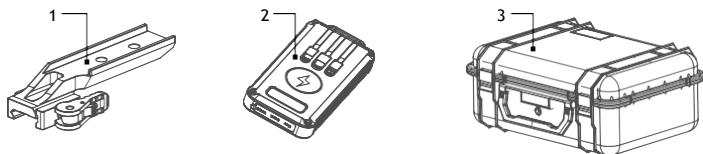

МАЛЮНОК 1-2. ДОДАТКОВЕ ОБЛАДНАННЯ

ТАБЛИЦЯ 1-2. ДОДАТКОВЕ ОБЛАДНАННЯ

| № | ОПИС  | КОД.      |
|---|---|-----------|
| 1 | AGM-2120 ADM Одноважільний механізм QR фіксатор | 6306X1201 |
| 2 | AGM Павербанк                                   | 6308EPB1  |
| 3 | Жорсткий чохол для зберігання/транспортування   | 6610HCS1  |

## 1.3 КЛЮЧОВІ ОСОБЛИВОСТІ

- Тепловий сенсор 12 мкм
- Висока теплова чутливість
- Швидка зйомка 50 Гц
- Висока роздільна здатність OLED-дисплея
- Налаштовувані кольорові палітри
- Різні типи та кольори прицілу
- 1x, 2x, 4x і 8x цифровий зум
- Вбудований запис відео/аудіо та захоплення зображень
- Вбудована пам'ять EMMC (16 ГБ)
- Запис з активацією пострілом (SAR)
- Передача даних через Wi-Fi
- Стадіальний далекомір
- Режим очікування
- 9 - 11,5 годин автономної роботи (залежно від моделі)
- Сумісність із зовнішніми джерелами живлення
- Водонепроникний та ударостійкий

# 2 ІНСТРУКЦІЯ З ЕКСПЛУАТАЦІЇ

## 2.1. БАЗОВІ ОПЕРАЦІЇ

### 2.1.1 РОЗПАКУВАННЯ

Перед кожним використанням необхідно виконати наступні кроки.

1. Відкрийте футляр, дістаньте пристрій і переконайтеся, що всі компоненти в комплекті.
2. Огляньте пристрій на наявність будь-яких ознак пошкодження оптичних поверхонь, корпусу, наглазника, кнопок керування тощо. Переконайтеся, що всі оптичні поверхні чисті і готові до використання. Після встановлення діоптрій усе фокусування зображення під час використання цифрового зуму відбуватиметься за допомогою ручки фокусування об'єктива, яка обертається найближче до об'єктива прицілу.

### 2.1.2 ІНСТРУКЦІЯ З ЕКСПЛУАТАЦІЇ АКУМУЛЯТОРА

1. Пристрій підтримує знімний літій-іонний акумулятор NE-4400. Напруга акумулятора становить 3,6 В, а ємність - 4,4 А-год (15,84 Вт-год). Напруга зарядки акумулятора обмежена до 4,2 В.
2. Перед першим використанням зарядіть акумулятор до повної ємності за допомогою зарядного пристрою NE-Charger.
3. За необхідності придбайте рекомендовані виробником батареї NE-4400. Обов'язково виймайте батарею при зберіганні пристрою протягом тривалого періоду часу..

### 2.1.3 ВСТАНОВЛЕННЯ АКУМУЛЯТОРА

#### ПОПЕРЕДЖЕННЯ:

Перед вийманням акумулятора переконайтеся, що пристрій вимкнено.

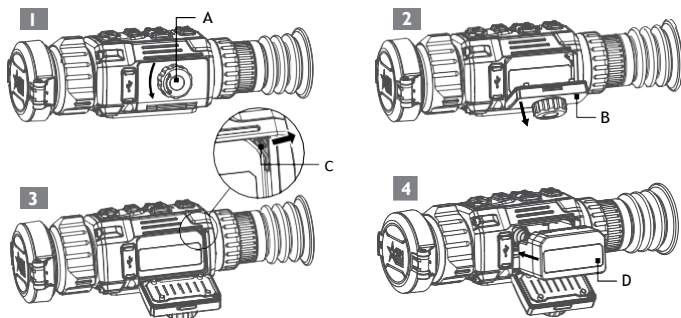

МАЛЮНОК 2-1. ВСТАНОВЛЕННЯ БАТАРЕЇ

Встановлення акумулятора (див. Малюнок 2-1):

1. Поверніть ручку кришки батарейного відсіку (A) проти годинникової стрілки, а потім відкрийте кришку батарейного відсіку (B).
2. Відсуньте червону засувку (C) убік (як показано стрілкою) і вийміть батарею.
3. Вставте батарею (D) у відсік для батареї. Засувка фіксує батарею на місці, коли вона повністю вставлена.
4. Після того, як батарея буде зафіксована на місці, закрийте кришку відсіку для батареї, доки не почуєте або не відчуєте "клацання". Це означає, що внутрішній важіль кришки відсіку акумулятора з'єднався з корпусом і зафіксував кришку на місці. Увімкніть пристрій. На внутрішньому дисплеї відобразиться рівень заряду акумулятора за допомогою символу індикатора заряду акумулятора.

Коли пристрій увімкнено, рівень заряду батареї відображається в рядку стану.

## 2.1.4 КНОПКИ КЕРУВАННЯ

Кнопки керування Rattler показані на Рисунок 2-2 і визначені в Таблиці 2-1.

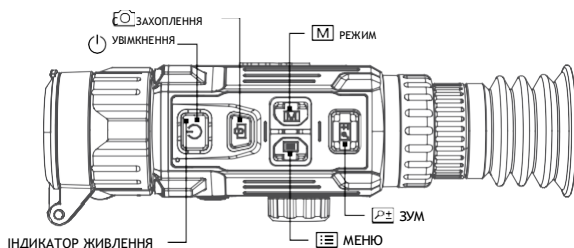

МАЛЮНОК 2-2. КНОПКИ КЕРУВАННЯ



Кожна кнопка відповідає за певні функції, які обираються коротким або довгим натисканням кнопки. Тривале натискання кнопки протягом 3+ секунд вважається "довгим натисканням/утриманням".

ТАБЛИЦЯ 2-1. ФУНКЦІЇ КНОПОК

| КНОПКА   | ОПИС  |
|--|---|
|  УВІМКНЕННЯ | Натисніть: Режим очікування / пробудження пристрою<br>Утримуйте: увімкнення/вимкнення живлення  |
|  МЕНЮ       | <u>РЕЖИМ БЕЗ МЕНЮ</u><br>Натисніть: <u>Вхід до швидкого меню</u> Утримуйте: <u>Вхід до головного меню</u><br><u>РЕЖИМ МЕНЮ</u><br>Натисніть: <u>Підтвердження/встановлення параметрів</u><br>Утримуйте: <u>Вихід з меню</u> |
|  РЕЖИМ      | Натисніть: Перемикання палітри<br>Утримуйте: Виправлення нерівномірності відображення (FFC)   |
|  ЗАХОПЛЕННЯ | Натисніть: Захоплення зображення<br>Утримуйте: запуск/зупинка відеозапису   |
|  ЗУМ        | Натисніть: Перемикання цифрового зуму<br>Утримуйте: увімкнення/вимкнення режиму PIP   |

## 2.1.5 УВІМКНЕННЯ ТА ВИМКНЕННЯ ЖИВЛЕННЯ

Увімкнення живлення

Після встановлення акумулятора натисніть і утримуйте кнопку , щоб увімкнути пристрій. Загориться світлодіодний індикатор живлення поруч з кнопкою . Цей індикатор показує такі стани акумулятора:



Миготіння червоного та зеленого: виникла помилка.

Горить червоним: пристрій заряджений належним чином.

Горить зеленим: пристрій повністю заряджений.

Не світиться: пристрій не заряджений.

### ПРИМІТКА

Щоб перевірити рівень заряду акумулятора, подивіться на піктограму акумулятора на дисплеї пристрою. Піктограма  означає, що батарея повністю заряджена, а піктограма  означає, що батарея розряджена. Коли з'явиться повідомлення про низький рівень заряду, замініть батареї.

Вимкнення живлення

Коли пристрій увімкнено, утримуйте кнопку , щоб вимкнути його.



Автоматичне вимкнення

У меню "Автовимкнення" ви можете встановити час автоматичного вимкнення пристрою за бажанням (вимкнено / 15 хв / 30 хв / 45 хв).

Функція автоматичного вимкнення починає зворотний відлік, коли увімкнено режим очікування. Зворотний відлік автоматичного вимкнення вимикається, коли пристрій виходить з режиму очікування. Відлік буде перезапущено, коли пристрій знову перейде в режим очікування.

## 2.1.6 РЕЖИМ ОЧІКУВАННЯ

Режим очікування використовується для економії заряду акумулятора. У цьому режимі деякі енергоспоживаючі функції, такі як дисплей, мережеве обладнання або внутрішня пам'ять, будуть тимчасово вимкнені.

У режимі перегляду натисніть кнопку . Через кілька секунд дисплей вимкнеться. Натисніть кнопку ще  раз, щоб вийти з режиму очікування.

## 2.1.7 ПЕРЕГЛЯД ТЕПЛОВІЗІЙНОГО ЗОБРАЖЕННЯ

1. Увімкніть живлення прицілу.
2. Піднесіть приціл до ока і переконайтеся, що наглазник закриває око.
3. Використовуйте кільце фокусування окуляра (найближче до ока кільце, що обертається) для регулювання діоптрій. Повертайте кільце, щоб екранне меню та сітка були чіткими та різкими. Після завершення налаштування діоптрій більше не знадобиться, доки пристрій не буде використовуватися новим користувачем.
4. Після налаштування діоптрій все фокусування зображення при використанні прицілу на різних відстанях буде виконуватися за допомогою кільця фокусування об'єктива.

### ПРИМІТКА:

Перед будь-яким подальшим використанням прицілу необхідно виконати налаштування фокусування.

5. Налаштуйте палітру, яскравість, контрастність, тон і сюжетний режим для відображення найкращого ефекту зображення.

## 2.1.8 ЕКРАННИЙ ІНТЕРФЕЙС

Екранний інтерфейс відображає основні пункти меню та індикатори стану пристрою. Утримуйте кнопку  в режимі перегляду, щоб відобразити або приховати меню.

Натисніть кнопку  в режимі перегляду, щоб відобразити або приховати інформацію на екранному дисплеї (OSD).

Коли екранне меню увімкнено, на екрані відображається інформація про активацію точки доступу Wi-Fi, збільшення, стан пам'яті, стан акумулятора, час і дату.

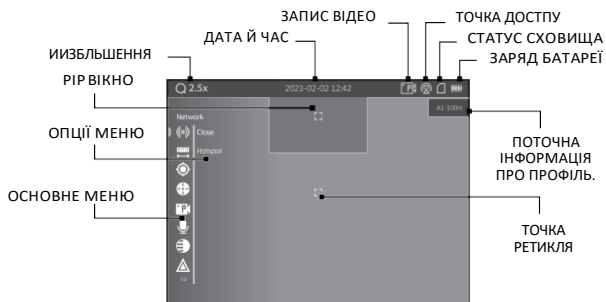

МАЛЮНОК 2-3. ЕКРАННЕ ВЪДЪБРАЖЕННЯ

## 2.1.9 НАЛАШТУВАННЯ ПАЛЪТРИ

Ви можете вибрати рЪзні палЪтри для вЪдЪбраження однеЪї ї тЪї ж сцени з рЪзними ефектами. НатиснЪть кнопку  у режимЪ перегляду, щоб переключити палЪтри.

ТАБЛИЦЪ 2-2. НАЛАШТУВАННЯ ПАЛЪТРИ

| ПАЛЪТРА          | ОПИС  |
|------------------|---|
| БЪЛЕ ГАРЪЧЕ      | ГарЪча частина вЪдЪбражається бЪлим кольором. Чим вища температура, тим свЪтлЪший колЪр.  |
| ЧОРНЕ ГАРЪЧЕ     | ГарЪча частина вЪдЪбражається чорним кольором. Чим вища температура, тим темнЪший колЪр.  |
| ФЮЖН             | ГарЪча частина вЪдЪбражається бЪлим кольором. ВЪд високоЪ температури до низькоЪ зображення змЪнює колЪр вЪд бЪлого, жовтого, червоного, рожевого до фЪолетового. |
| ЧЕРВОНЪЙ ГАРЪЧЪЙ | НайгарЪчЪша частина вЪдЪбражається червоним кольором, решта зображення буде розмита вЪдтЪнками сЪрого.  |

## 2.1.10 ЦИФРОВЪЙ ЗУМ

НатиснЪть кнопку  у режимЪ перегляду для перемикання мЪж цифровим збЪльшенням 1x, 2x, 4x та 8x. Значення збЪльшення зображення вЪдЪбражається на екранЪ:

- RattlerV<sup>2</sup> 19-256: 2.5x, 5x, 10x, 20x
- RattlerV<sup>2</sup> 25-256: 3.5x, 7x, 14x, 28x
- RattlerV<sup>2</sup> 25-384: 2x, 4x, 8x, 16x
- RattlerV<sup>2</sup> 35-384: 3x, 6x, 12x, 24x
- RattlerV<sup>2</sup> 35-640: 2x, 4x, 8x, 16x
- RattlerV<sup>2</sup> 50-640: 2.5x, 5x, 10x, 20x

### 2.1.11 КАРТИНКА В КАРТИНЦІ

У режимі перегляду в реальному часі ви можете увімкнути або вимкнути функцію "картинка в картинці" (PIP), утримуючи кнопку .

Вікно PIP у верхній частині екрана відображає деталі центральної частини зображення при 2-кратному збільшенні.

#### ПРИМТКА:

- Коли приціл увімкнено, у режимі PIP відображаються деталі, зосереджені навколо перехрестя. Якщо приціл не увімкнено, у режимі PIP відображаються деталі в центральній частині дисплея.
- Якщо цифровий зум увімкнено, PIP-зображення також збільшується. Якщо коефіцієнт цифрового масштабування перевищує 4, PIP не масштабується.

### 2.1.12 ЗАПИС ВІДЕО ТА ЗАХОПЛЕННЯ ЗОБРАЖЕННЯ

Запис відео

Утримуючи кнопку  в режимі перегляду, почніть запис. У верхньому лівому куті відображається час запису.

Натисніть і утримуйте кнопку  ще раз, щоб зупинити запис.

Захоплення зображення

Натисніть кнопку  в режимі перегляду, щоб захопити зображення.

#### ПРИМТКА:

- Під час зйомки зображення завмирає на 1 секунду, а на екрані з'являється підказка.
- Для експорту захоплених зображень див. розділ Експорт файлів.

### 2.1.13 ПІДКЛЮЧЕННЯ ПРИСТРОЮ

1. Відкрийте кришку кабельного інтерфейсу.
2. Підключіть пристрій та адаптер живлення за допомогою кабелю Type-C, щоб увімкнути пристрій. Або підключіть пристрій до комп'ютера для копіювання/видалення файлів.

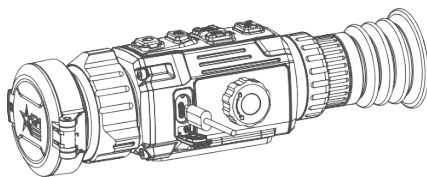

МАЛЮНОК 2-4. КАБЕЛЬНИЙ ІНТЕРФЕЙС

### 2.1.14 ЕКСПОРТ ФАЙЛІВ

1. Перед підключенням тепловізійного прицілу до комп'ютера переконайтеся, що функція Wi-Fi прицілу вимкнена.
2. Підключіть тепловізійний приціл до комп'ютера за допомогою USB-кабелю і відкрийте виявлений диск.
3. Каталог називається поточною датою. Введіть DCIM > "Дата", щоб переглянути відео та знімки.

- Виберіть і скопіюйте відео на ПК та відтворіть файл за допомогою плеєра.
- Виберіть і скопіюйте знімки на ПК та перегляньте файли.

#### 4. Від'єднайте пристрій від комп'ютера.

##### **ПРИМІТКА:**

- Пристрій відображає зображення, коли ви підключаєте його до ПК. Але такі функції, як запис, захоплення та гаряча точка, вимкнені.
- Під час першого під'єднання пристрою до ПК драйвер інсталується автоматично.

### 2.1.15 ВСТАНОВЛЕННЯ НА ПЛАНКУ ПІКАТІНІ/ВІВЕРА

##### **УВАГА:**

Завжди переконайтесь, що ваша зброя розряджена, перш ніж встановлювати приціл на зброю. Переконайтесь, що патронник порожній, якщо ви зупиняєте процедуру, а потім продовжуєте її пізніше. Завжди слід дотримуватися правил безпечного поводження зі зброєю.

Приціл Rattler V2 поставляється з кронштейном типу Picatinny/Weaver. Кріплення кріпиться до прицілу двома гвинтами. Рекомендований момент затягування кріпильних гвинтів становить 4-5,3 Нм (5,44-7,2 фунт-футів).

##### **ПРИМІТКА:**

Модель кріплення залежить від регіону продажу. Різні моделі кріплень можуть мати різну конструкцію.

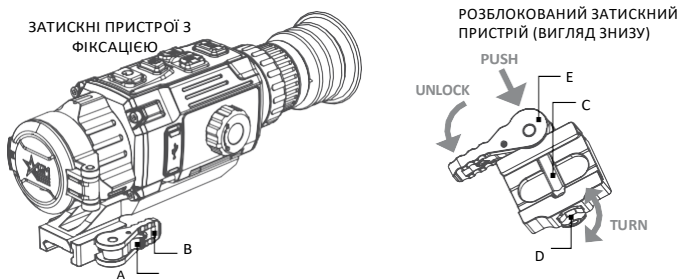

МАЛЮНОК 2-5. КРІПЛЕННЯ

Щоб встановити Rattler на планку Picatinny/Weaver, виконайте такі дії:

1. Розблокуйте затискний пристрій кріплення прицілу, натиснувши на тримач важеля (А) і розблокувавши важіль (В).
2. Встановіть приціл на планку Пікатінні/Вівера так, щоб упор (С) увійшов у поперечний паз на планці.
3. Закріпіть приціл на планці, зафіксувавши важіль (В).
4. Переконайтесь, що затискний пристрій міцно утримує Rattler. Якщо необхідно, відрегулюйте фіксатор важеля-кулачка затискного пристрою, як описано в розділі 2.1.16.

### 2.1.16 РЕГУЛЮВАННЯ ЗАТИСНОГО ПРИСТРОЮ

Щоб відрегулювати затискний пристрій кріплення, зробіть наступне:

1. Зніміть Rattler V2 з гвинтівки.
2. З розблокованим затискним пристроєм (як показано на малюнку 2-5), натисніть на поворотний механізм (Е) у напрямку стрілки, що призведе до того, що гайка (D) вийде зі свого отвору.

- Щоб затягнути/послабити затискний пристрій, натисніть на кулачок (E) і поверніть гайку (D) вправо/вліво відповідно, з кроком в один-два кроки (див. примітку нижче). Так само, як і при відпусканні кулачка (E), пружина, що рухається назад, змусить гайку (D) повернутися в свій отвір.

**ПРИМІТКА:**

Восьмигранна гайка кріплення важільно-кулачкового замка увійде в свій отвір тільки в тому випадку, якщо її повернути в одне з дискретних положень з кроком 360°/8.









- Переконайтеся, що відрегульований важільно-кулачковий замок надійно утримує монтажну рейку.

## 2.2 ОСНОВНІ ФУНКЦІЇ









### 2.2.1 ШВИДКЕ МЕНЮ

У режимі перегляду в реальному часі натисніть , щоб відкрити Швидке меню. Це меню дозволяє налаштувати параметри яскравості та контрастності ІЧ-зображення.

#### 2.2.2 РЕГУЛЮВАННЯ ЯСКРАВОСТІ

- Натисніть кнопку , щоб відкрити Швидке меню.
- Кнопкою  або  виберіть пункт меню Яскравість  і натисніть кнопку  для підтвердження.
- Натисніть  або , щоб відрегулювати яскравість. Ви можете вибрати один з десяти рівнів яскравості, щоб зробити зображення світлішим або темнішим.
- Утримуйте кнопку , щоб вийти з меню. 

#### 2.2.3 РЕГУЛЮВАННЯ КОНТРАСТНОСТІ



- Натисніть кнопку , щоб відкрити швидке меню.
- Кнопкою  або  виберіть пункт меню Контрастність  і натисніть кнопку для підтвердження.
- Натисніть  або , щоб відрегулювати контрастність зображення. Ви можете вибрати один з десяти рівнів контрастності.
- Утримуйте кнопку , щоб вийти з меню. 

#### 2.2.4 РОБОТА З ГОЛОВНИМ МЕНЮ

Коли пристрій увімкнеться, утримуйте кнопку  в режимі перегляду, щоб відобразити головне меню.

































МАЛЮНОК 2-6. ГОЛОВНЕ МЕНЮ

Для переходу між пунктами меню натискайте кнопки  або . Активний елемент підсвічується. Натисніть кнопку  для вибору пункту меню або зміни параметра.

Утримуйте кнопку , щоб зберегти налаштування і вийти з меню.







ТАБЛИЦЯ 2-3. ФУНКЦІЇ МЕНЮ

| ПУНКТ МЕНЮ                | СИМВОЛ  | ОПЦІЯ   | ФУНКЦІЯ   |
|---------------------------|---|---|---|
| МЕРЕЖА                    |    | Закрити / Точка доступу                         | Вмикає або вимикає точку доступу Wi-Fi.   |
| ВИМІРЮВАННЯ               |    | Ціль: Олень, сірий вовк, бурий ведмідь і людина | Вимірює відстань між ціллю та позицією спостереження.                                 |
| ВІДСЛІДКОВУВАННЯ ГАРЯЧОГО |    | ВИМК / УВИМК                                    | Вмикає або вимикає позначку гарячої точки (позначення місця з найвищою температурою). |
| МЕНЮ ПРОФІЛІВ             |    | 5 профілів (A/B/C/D/E)                          | Вибір профілю обнулення зі збереженими налаштуваннями обнулення.                      |
| <b>ТОЧКА</b>              |    | <b>МЕНЮ:</b>                                    |   |
| ТОЧКА                     |    | ВИМК / 1 / 2 / 3 / 4 / 5                        | Вибір налаштувань обнулення або вимкнення прицілу.                                    |
| ДИСТАНЦІЯ                 |    | Відстань  | Встановлення відстані до цілі.  |
| ТИП                       |    | 10 Тип сітківки                                 | Вибір типу прицілу.   |
| КОЛІР                     |    | 4 Кольори сітківки                              | Встановлення кольору сітки (чорний, білий, червоний, зелений)                         |
| ЗУМ                       |    | 1x / 2x / 4x / 8x                               | Налаштування цифрового зуму.  |
| СТОП-КАДР                 |  | ВИМКНЕНО / УВИМКНЕНО                            | Зупинка зображення.   |
| Х/У ВІСЬ                  |  | X / Y   | Перемикання поправок по осях X і Y.   |
| ЗАПИС                     |  | ВИМКНЕНО / УВИМКНЕНО                            | Пристрій може автоматично записувати 7 секунд до і після активації віддачі.           |
| АУДІО                     |  | ВИМКНЕНО / УВИМКНЕНО                            | Увімкнення або вимкнення звуку.   |
| ТОН                       |  | Холодний / Теплий                               | Перемикання між холодним і теплим режимами.   |
| РІЗКІСТЬ                  |  | 5 рівнів різкості                               | Регулювання різкості зображення.  |
| РЕЖИМ СЦЕНИ               |  | Розпізнавання / Джунглі                         | Перемикання між режимом розпізнавання та режимом джунглів.                            |

| ПУНКТ МЕНЮ                        | СИМВОЛ  | ОПЦІЯ                              | ФУНКЦІЯ  |
|-----------------------------------|---|------------------------------------|--|
| <b>ФУНКЦІОНАЛЬНІ НАЛАШТУВАННЯ</b> |  | <b>Налаштування функцій меню</b>   |  |
| OSD                               |  | Екранне меню / Час / Дата          | Вмикає або вимикає екранне меню, час, дані.    |
| КАЛИБРУВАННЯ ЗОБРАЖЕННЯ           |  | Авто / Напіавто / Ручний           | Вибір режиму корекції плоского поля (FFC).     |
| DPC                               |  | Вісь: N/X/Y                        | Виправлення мертвих пікселів                   |
| ЗАПОБІГАННЯ ОПІКАМ                |  | ВИМК / УВИМК                       | Вмикає \ вимикає функцію "Запобігання опікам". |
| <b>ЗАГАЛЬНЕ</b>                   |  | <b>Меню загальних налаштувань:</b> |  |
| МОВА                              |  | 22 мови                            | Налаштування мови                              |
| ДАТА                              |  | Місяць / День / Рік                | Налаштування дати.                             |
| ЧАС                               |  | 12 / 24 години                     | Налаштування часу.                             |
| ОДИНИЦЯ ВИМІРУ                    |  | Ярди / метри                       | Задає одиницю виміру відстані.                 |
| АВТО. ВИМКНЕННЯ                   |  | ВИМК / 15 хв / 30 хв / 45 хв       | Налаштування часу автоматичного вимкнення.     |
| ВІДНОВЛЕННЯ                       |  |                                    | Відновлення стандартних налаштувань пристрою.  |
| ВЕРСІЯ                            |  |                                    | Версія прошивки та серійний номер              |

## 2.2.5 КОНФІГУРАЦІЯ МЕРЕЖІ

Підключивши телефон до точки доступу Wi-Fi прицілу, ви зможете налаштувати параметри та реалізувати функції пристрою.

1. Утримуйте кнопку , щоб відобразити меню.
2. Натисніть  або , щоб вибрати пункт меню Мережа () , а потім натисніть кнопку , щоб увімкнути або вимкнути точку доступу Wi-Fi.
3. Утримуйте кнопку , щоб вийти з меню.

Відкрийте додаток AGM Connect APP і підключіть телефон до пристрою (див. розділ 2.3). Ви можете переглянути інтерфейс прицілу на телефоні.

### ПРИМІТКА:













Якщо рівень заряду менше 15%, функцію точки доступу Wi-Fi буде автоматично вимкнено.

## 2.2.6 ВИМІРЮВАННЯ ВІДСТАНІ

### ПРИМІТКА:



Вимірюючи відстань, тримайте руку та положення рівномірно. Інакше це може вплинути на точність.

Пристрій може вимірювати відстань між мішенню і позицією спостерігача.

1. Утримуйте кнопку , щоб відобразити меню.
2. Кнопкою  або  виберіть пункт меню Вимірювання  і натисніть кнопку  для входу в режим вимірювання відстані.
3. Натисніть кнопку  для входу в інтерфейс налаштування цілі.
  - 1) Натисніть  або , щоб вибрати ціль серед Вовк, Ведмідь, Олень або Користувацький.
  - 2) Натисніть кнопку , щоб встановити цільову висоту. Кнопками  або  змінійте значення. Кожне попередньо встановлене значення висоти цілі можна змінити в межах від 0,1 до 9,9 м. Натисніть кнопку  для підтвердження.
  - 3) Утримуйте кнопку , щоб вийти з налаштування цілі.



МАЛЮНОК 2-7. ВИМІРЮВАННЯ ВІДСТАНІ







4. Вирівняйте центр верхньої мітки з верхнім краєм цілі. Натисніть кнопку . Верхня мітка почне блимати, а потім зміниться на нижню мітку.
5. Вирівняйте центр нижньої мітки з нижнім краєм мішені. Натисніть кнопку . Нижня мітка почне блимати, а потім зникне.
6. У правій верхній частині зображення відображається результат вимірювання відстані та висота цілі.

### ПРИМІТКА:

Перейдіть до інтерфейсу вимірювання відстані та натисніть кнопку , щоб переглянути результат попереднього вимірювання цілі.

## 2.2.7 ВІДСТЕЖЕННЯ ГАРЯЧОЇ ТОЧКИ









Пристрій може виявити точку з найвищою температурою в сцені та позначити її на дисплеї.

1. Утримуйте кнопку , щоб відобразити меню.
2. Кнопкою  або  виберіть пункт меню  і натисніть кнопку , щоб увімкнути/вимкнути відмітку гарячої точки (відмітка місця з найвищою температурою).
3. Утримуйте кнопку , щоб вийти з меню. 

Коли позначка гарячої точки увімкнена, зелений хрестик відображається в місці з найвищою температурою. Коли сцена змінюється, зелена мітка переміщується.

## 2.2.8 ПРОФІЛІ ОБНУЛЕННЯ

Користувач може налаштувати і зберегти п'ять профілів з різними параметрами прицілу. У кожному профілі можна налаштувати до п'яти типів прицілу, дистанцій стрільби та поправок прицілу.

1. Утримуйте кнопку , щоб відобразити меню.
2. Натисніть  або , щоб вибрати пункт меню  профілів, а потім натисніть кнопку  для підтвердження.
3. Натисніть  або  кнопку для перемикання профілю обнулення..
4. Утримуйте кнопку , щоб вийти з меню. У правій верхній частині зображення відображається інформація про приціл. Наприклад, A1-50m означає, що ви використовуєте обнулення № 1 у профілі A, а встановлена дальність становить 50 м.

















### ПРИМІТКА:

Всього є 5 профілів нулювання, і ви можете налаштувати 5 прицільних сіток, відстані нулювання та поправки в кожному профілі нулювання.

## 2.2.9 ОБНУЛІННЯ







Ви можете вибрати приціл у поточному профілі обнулення і встановити для нього такі параметри, як тип прицілу, колір і поправку прицілу (координати).

Спочатку виберіть профіль обнулення (див. 2.2.8).

1. Натисніть і утримуйте кнопку , щоб відобразити меню.
2. Кнопкою  або  виберіть пункт меню  і натисніть кнопку  для входу в інтерфейс налаштування обнулення. Кнопками  або  переміщайтеся між підменю та опціями.
3. Кнопкою  або  виберіть пункт . Ви можете вибрати **OFF**, щоб вимкнути приціл.
4. Встановити тип прицілу (параметри всіх вбудованих прицілів див. у розділі 5.4).
  - 1) В інтерфейсі налаштувань обнулення натисніть  або , щоб вибрати підменю  і натисніть кнопку  для підтвердження.
  - 2) Натисніть  або , щоб вибрати тип прицілу і натисніть кнопку  для підтвердження.

### ПРИМІТКА:

Масштабні інтервали Reticle 4 змінюються синхронно відповідно до поточного цифрового зуму.

5. Встановити колір прицілу.
  - 1) В інтерфейсі налаштувань обнулення натисніть  або , щоб вибрати підменю  і натисніть кнопку  для підтвердження.
  - 2) Натисніть  або , щоб вибрати чорний, білий, червоний або зелений колір сітки і натисніть кнопку  для підтвердження.

### ПРИМІТКА:

У режимах Black Hot і White Hot, якщо ви встановили колір прицілу як білий або чорний, кольори прицілу можуть автоматично інвертуватися залежно від ІЧ-зображення навколо прицілу.





6. (Необов'язково) Повторіть пункти 3-5, щоб встановити тип і колір для інших сіток.
7. Утримуйте кнопку , щоб зберегти та вийти.

## 2.2.10 ПРИЦІЛЮВАННЯ

Як і у випадку з будь-яким денним оптичним прицілом або прицілом з червоною крапкою, прицілювання схоже і водночас спрощене. Rattler V2 постачається з системою однократного обнулення, яка робить початкове прицілювання швидким і безболісним.



















Встановіть ціль на обраній відстані обнулення. Ми рекомендуємо спочатку 50-100 ярдів. Виберіть профіль обнулення (див. 2.2.8). Ви можете використовувати різні профілі встановлення нуля, якщо хочете використовувати оптику на різних гвинтівках.

Вирівняйте приціл по центру мішені і зробіть постріл. Якщо точка попадання не збігається з точкою прицілювання, відкорегуйте приціл.

1. Утримуйте кнопку , щоб відобразити меню. 
2. Натисніть  або , щоб вибрати пункт меню Обнулення і натисніть кнопку  для входу в інтерфейс налаштування обнулення.







МАЛЮНОК 2-8. ПЕРСПЕКТИВА

3. Натисніть  або , щоб вибрати , який потрібно виправити, і натисніть кнопку  для підтвердження.
4. Встановіть відстань до цілі:
  - 1) В інтерфейсі налаштування обнулення натисніть  або , щоб вибрати  і натисніть кнопку  для підтвердження.
  - 2) Натисніть кнопку , щоб вибрати цифру, яку ви хочете змінити (колір обраної цифри зміниться на червоний) і натисніть кнопку  для підтвердження.
  - 3) Натисніть  або , щоб змінити номер, і натисніть кнопку  для підтвердження.
5. (Необов'язково) Натисніть  або , щоб вибрати опцію , і натисніть  або , щоб збільшити зображення до тих пір, поки цільові позиції не стануть достатньо чіткими. Натисніть кнопку  для підтвердження.

### ПРИМІТКА:









Ми рекомендуємо встановити нульове значення 1x, або ваше справжнє оптичне базове збільшення, або зум 2x (подвоєння оптичного збільшення), оскільки ці параметри мають менше пікселів і мають забезпечити легше налаштування.

6. (Необов'язково) Натисніть  або , щоб вибрати опцію , а потім натисніть кнопку , щоб увімкнути функцію «Стоп-кадр»..

**ПРИМІТКА:**

Увімкнувши функцію «Стоп-кадр», ви можете регулювати положення курсору на зупиненому зображенні. Ця функція допомагає запобігти тремтінню зображення та усуває необхідність утримувати приціл нерухомо, щоб виконати поправки на вітер і висоту на екрані.

7. На екрані відображаються два перехрестя. Велике перехрестя - це перехрестя прицілу, а мале перехрестя - опорне мале перехрестя. Опорне перехрестя з'явиться в центрі дисплея. Обнулите приціл, пересуваючи сітку на екрані. Встановлення положення прицільної сітки:

- 1) Наведіть велику сітку на центр цілі.
- 2) Натисніть  або , щоб вибрати вісь  X/Y, а потім натисніть кнопку  для підтвердження.
- 3) Натисніть  або , щоб вибрати вісь X або Y і натисніть кнопку  для підтвердження.
- 4) Натисніть  або , для переміщення прицілу вліво і вправо (якщо вибрано вісь X) або для переміщення прицілу вгору і вниз (якщо вибрано вісь Y).

Утримуючи контрольне мале перехрестя в точці прицілювання (центрі мішені), переміщуйте приціл, доки він не буде суміщений з точкою влучення. Координати показують поточну позицію прицілу.

ТАБЛИЦЯ 2-4. КОРИГУВАННЯ







| МОДЕЛЬ                             | ЗНАЧЕННЯ РЕГУЛЮВАННЯ | ЗСУВ РЕТИКЛЮ | ПРИРІСТ ДАЛЬНОЗОРІСТІ   |
|------------------------------------|----------------------|--------------|---|
| Rattler V <sup>2</sup><br>19-256   | 1 клік               | 1 піксель    | 0,16 міліметра / 0,54 MOA / 1,6 см на відстані 100 м / 0,56 дюйма на відстані 100 ярдів |
| Rattler V <sup>2</sup><br>25-256   | 1 клік               | 1 піксель    | 0,12 міліметра / 0,41 MOA / 1,2 см на відстані 100 м / 0,43 дюйма на відстані 100 ярдів |
| Rattler V <sup>2</sup><br>25-384   | 1 клік               | 1 піксель    | 0,18 міліметра / 0,62 MOA / 1,8 см на відстані 100 м / 0,65 дюйма на відстані 100 ярдів |
| Rattler V <sup>2</sup><br>35-384   | 1 клік               | 1 піксель    | 0,13 міліметра / 0,44 MOA / 1,3 см на дистанції 100 м 0,46 дюйма на відстані 100 ярдів  |
| Rattler V <sup>2</sup><br>TS35-640 | 1 клік               | 1 піксель    | 0,21 міліметра / 0,73 MOA / 2,1 см на дистанції 100 м 0,76 дюйма на відстані 100 ярдів  |
| Rattler V <sup>2</sup><br>TS50-640 | 1 клік               | 1 піксель    | 0,15 міліметра / 0,51 MOA / 1,5 см на дистанції 100 м 0,53 дюйма на відстані 100 ярдів  |

7. (Необов'язково) Повторіть пункти 3-7, щоб встановити положення для інших сіток у цьому профілі. Ви можете розмістити до п'яти нулів на різних відстанях в межах одного профілю (корисно для певних калібрів з сильно мінливими траєкторіями від 50 до 250 ярдів).

8. Утримуйте кнопку  для виходу. З'явиться вікно «Зберегти параметри?».
- OK: Зберегти налаштування і вийти.
  - CANCEL: вихід без збереження налаштувань.

## 2.2.11 ПОПЕРЕДНІЙ ЗАПИС ВІДЕО

Після увімкнення функції запису за активацією пострілом (SAR) пристрій автоматично почне запис за 7 секунд до активації віддачі і закінчить запис через 7 секунд після активації віддачі.







1. Утримуйте кнопку , щоб відобразити меню.
2. Натисніть  або , щоб вибрати пункт меню Попередній запис .
3. Натисніть кнопку , щоб увімкнути/вимкнути функцію SAR.
4. Утримуйте кнопку , щоб вийти з меню.

### ПРИМІТКА:

Для експорту записаних файлів зверніться до розділу Експорт файлів (частина 2.1.14).









## 2.2.12 НАЛАШТУВАННЯ ЗВУКОЗАПИСУ

Функція аудіо дозволяє записувати звук разом з відео. Якщо під час запису занадто багато шуму, цю функцію можна вимкнути.

1. Утримуйте кнопку , щоб відобразити меню.
2. Кнопкою  або  виберіть пункт меню , а потім натисніть кнопку , щоб увімкнути або вимкнути цю функцію.
3. Утримуйте кнопку , щоб вийти з меню.









## 2.2.13 НАЛАШТУВАННЯ ТОНУ ЗОБРАЖЕННЯ

Ця функція дозволяє змінювати тон теплового зображення на теплий або холодний.

4. Натисніть і утримуйте кнопку , щоб відобразити меню.
5. Кнопкою  або  виберіть пункт меню  і натисніть кнопку  для підтвердження.
6. Натисніть  або , щоб вибрати Теплий або Холодний тон.
7. Утримуйте кнопку , щоб вийти з меню.







## 2.2.14 НАЛАШТУВАННЯ РІЗКОСТІ

Ця функція дозволяє регулювати різкість теплового зображення.

1. Натисніть і утримуйте кнопку , щоб відобразити меню.
2. Кнопкою  або  виберіть пункт меню  і натисніть кнопку  для підтвердження.
3. Натисніть  або , щоб налаштувати різкість.
4. Утримуйте кнопку , щоб вийти з меню.

## 2.2.15 РЕЖИМ СЦЕНИ

Ви можете вибрати відповідний режим сцени відповідно до температури навколишнього середовища, щоб покращити ефект відображення.

1. Натисніть і утримуйте кнопку , щоб відобразити меню.
2. Кнопкою  або  виберіть пункт меню  і натисніть кнопку  для підтвердження.
3. Натисніть  або , кнопку для перемикання сюжетного режиму:













Режим розпізнавання: покращує зображення, щоб краї об'єкта були більш чіткими.

Режим «Джунгли»: більше підходить для мисливського середовища завдяки функції підсвічування дрібних об'єктів.

4. Утримуйте кнопку , щоб вийти з меню.











## 2.2.16 ЕКРАННЕ МЕНЮ (OSD)

Ви можете вибрати, яку екранну інформацію відображати в інтерфейсі користувача в режимі реального часу. Варіанти включають активацію точки доступу Wi-Fi, поточне збільшення, стан пам'яті, стан індикатора заряду акумулятора, час і дату. Після активації вони з'являться у верхній частині інтерфейсу дисплея.

1. Натисніть і утримуйте кнопку , щоб відобразити меню.
2. Натисніть  або , щоб вибрати  Налаштування функцій, а потім натисніть кнопку  для підтвердження.
3. Натисніть  або , щоб вибрати екранне підменю , а потім натисніть кнопку  для входу.
4. Натисніть  або , щоб вибрати екранне меню, Час або Дату. Натисніть кнопку , щоб відобразити або приховати необхідну інформацію.
5. Утримуйте кнопку , щоб вийти з меню.

## 2.2.17 КАЛІБРУВАННЯ ЗОБРАЖЕННЯ

Функція калібрування зображення виконує так звану корекцію плоского поля або FFC. Вона є обов'язковою для всіх тепловізійних пристроїв. Це може виправити нерівномірність зображення на екрані. Під час корекції перед тепловим датчиком опускається внутрішня шторка. Часто буде чути звук «клацання», а зображення на мить переривається на частку секунди. Після цього швидкого процесу детектор буде повторно відкалібрований, і зображення стане більш точним. AGM рекомендує використовувати автоматичний режим під час сканування дичини або цілей. Однак ми рекомендуємо зайти в меню і перейти в режим ручної корекції, коли ви наближаєтеся до об'єкта, щоб зробити постріл. Це допоможе запобігти небажаній автоматичній корекції, що виникає при відстеженні живої дичини. Це допоможе стрільцям завжди робити етичні постріли.

1. Натисніть і утримуйте кнопку , щоб відобразити меню.
2. Натисніть  або , щоб вибрати меню  Налаштування функцій, а потім натисніть кнопку  для підтвердження.
3. Натисніть  або , щоб вибрати підменю , а потім натисніть кнопку  для входу.
4. Натисніть  або , кнопку для перемикання режиму FFC.

Автоматично: оптичний приціл виконує FFC автоматично під час увімкнення або перезавантаження камери.

Напівавто: натисніть кнопку  у режимі live view, щоб виправити нерівномірність відображення.

















Вручну: Закрийте кришку об'єктива, а потім натисніть кнопку  в режимі перегляду в реальному часі, щоб виправити нерівномірність відображення.

5. Утримуйте кнопку , щоб вийти з меню.

## 2.2.18 ВИПРАВЛЕННЯ ДЕФЕКТНИХ ПІКСЕЛІВ









Корекція дефектних пікселів (Defective Pixel Correction, DPC) може допомогти користувачам відремонтувати деактивовані пікселі на дисплеї. Це досить поширене явище в тепловізійній оптиці, тому так багато таких приладів оснащено функцією DPC. 1-3 неактивні пікселі зазвичай легко відновлюються користувачем. Якщо їх більше 3, які неможливо відремонтувати, пристрій підлягає гарантійному ремонту в AGM на їхньому підприємстві.

Перед початком роботи переведіть палітру в режим Білий гарячий.

1. Натисніть і утримуйте кнопку , щоб відобразити меню.
2. Натисніть  або , щоб вибрати меню , а потім натисніть кнопку  для підтвердження.
3. Натисніть  або , щоб вибрати підменю , а потім натисніть кнопку  для входу.
4. Натисніть  або , щоб вибрати вісь X або Y, і натисніть кнопку  для підтвердження.
5. Натискайте  або , щоб задати координати, доки курсор не досягне мертвого пікселя.
6. Натисніть кнопку , щоб виправити мертвий піксель.
7. (Необов'язково) Повторіть кроки 4-6, щоб виправити положення для інших пікселів.
8. Утримуйте кнопку , щоб вийти з меню.













## 2.2.19 ЗАПОБІГАННЯ ОПІКАМ

Ця функція може запобігти пошкодженню термодатчика сонцем або іншими джерелами яскравого світла з високою температурою. Якщо увімкнути цю функцію, екран закриватиметься, доки навколишнє середовище не нормалізується. Ця функція може бути корисною для захисту чутливих дисплеїв під час екстремальних літніх температур. AGM рекомендує зберігати всі пристрої при кімнатній температурі, якщо це можливо, оскільки тривале зберігання в умовах екстремальної спеки (наприклад, у салоні автомобіля) може призвести до пошкодження матеріалів дисплея.















1. Натисніть і утримуйте кнопку , щоб відобразити меню.
2. Натисніть  або , щоб вибрати меню , а потім натисніть кнопку MENU для підтвердження.
3. Натисніть  або , щоб вибрати підменю , а потім натисніть кнопку , щоб увімкнути або вимкнути функцію Запобігання опікам.
4. Утримуйте кнопку , щоб вийти з меню.

## 2.2.20 ВИБІР МОВИ















Ви можете вибрати різні мови інтерфейсу користувача.

1. Натисніть і утримуйте кнопку , щоб відобразити меню.
2. Натисніть  або , щоб вибрати , а потім натисніть кнопку  для підтвердження.
3. Натисніть  або , щоб вибрати підменю , а потім натисніть кнопку  для входу.
4. Натисніть  або , щоб вибрати потрібну мову, а потім натисніть кнопку  для підтвердження.
5. Утримуйте кнопку , щоб вийти з меню.

## 2.2.21 НАЛАШТУВАННЯ ДАТИ













1. Натисніть і утримуйте кнопку , щоб відобразити меню.
2. Натисніть  або , щоб вибрати , а потім натисніть кнопку  для підтвердження.
3. Натисніть  або , щоб вибрати підменю , а потім натисніть кнопку  для входу.
4. Натисніть кнопку , щоб вибрати місяць, день або рік для синхронізації, і натисніть  або , щоб змінити число, а потім знову натисніть кнопку , щоб завершити налаштування..
5. Утримуйте кнопку , щоб вийти з меню.

## 2.2.22 НАЛАШТУВАННЯ ЧАСУ

1. Натисніть і утримуйте кнопку , щоб відобразити меню.
2. Натисніть  або , щоб вибрати , а потім натисніть кнопку  для підтвердження.
3. Натисніть  або , щоб вибрати підменю  Час, а потім натисніть кнопку  для входу в інтерфейс конфігурації.
4. Натисніть кнопку  щоб вибрати годину, хвилину, секунду для синхронізації, і натисніть кнопку  або , щоб змінити число, потім натисніть кнопку  ще раз, щоб завершити налаштування.
5. Утримуйте кнопку , щоб вийти з меню.













## 2.2.23 НАЛАШТУВАННЯ ОДИНИЦІ ВИМІРУ

Ви можете встановити одиницю виміру відстані (ярди або метри).

1. Утримуйте кнопку , щоб відобразити меню.
2. Натисніть  або , щоб вибрати , а потім натисніть кнопку  для підтвердження.
3. Натисніть  або , щоб вибрати підменю  , а потім натисніть кнопку МЕНЮ  для входу в інтерфейс конфігурації.
4. Натисніть кнопку , щоб вибрати Ярд або Метр.
5. Утримуйте кнопку , щоб вийти з меню.









## 2.2.24 АВТОМАТИЧНЕ ВИМКНЕННЯ

Ви можете встановити час автоматичного вимкнення пристрою за бажанням.

1. Утримуйте кнопку , щоб відобразити меню.
2. Натисніть  або , щоб вибрати , а потім натисніть кнопку  для підтвердження.
3. Натисніть  або , щоб вибрати підменю  Автоматичне вимкнення, а потім натисніть кнопку  для входу в інтерфейс конфігурації.
4. Натисніть  або , щоб вибрати ВИМК, 15 хв, 30 хв або 45 хв, а потім натисніть кнопку  для підтвердження.
5. Утримуйте кнопку , щоб вийти з меню.









## 2.2.25 ВІДНОВЛЕННЯ ПРИСТРОЮ

Ви можете скинути налаштування пристрою.

1. Утримуйте кнопку , щоб відобразити меню.
2. Натисніть  або , щоб вибрати , а потім натисніть кнопку  для підтвердження.
3. Кнопкою  або , виберіть пункт  Відновити і натисніть кнопку . З'явиться вікно «Ініціалізувати?».
  - ОК: Відновлення налаштувань пристрою за замовчуванням.
  - CANCEL: Вихід без зміни налаштувань.

## 2.2.26 ВЕРСІЯ

Ви можете переглянути інформацію про пристрій, таку як версія прошивки та серійний номер.

1. Утримуйте кнопку , щоб відобразити меню.
2. Натисніть  або , щоб вибрати , а потім натисніть кнопку  для підтвердження.
3. Кнопкою  або , виберіть пункт  і натисніть кнопку  для підтвердження. На екрані відобразиться версія прошивки та серійний номер.

## 2.3 ВПРОВАДЖЕННЯ КЛІЄНТСЬКОГО ПЗ

Знайдіть програму AGM Connect в App Store (система iOS) або Google PlayTM (система Android) і встановіть її на свій мобільний телефон. Увімкніть точку доступу Wi-Fi на тепловому пристрої, а потім підключіть телефон до точки доступу.

- Ім'я точки доступу: Wlan-<Серійний номер>
- Пароль точки доступу: Останні 9 цифр серійного номера вашого тепловізора.

### ПРИМІТКА:

Пароль пристрою встановлюється користувачем при першій активації. Якщо пароль було втрачено або забуто, його можна скинути. Щоб скинути пароль, виконайте такі дії:

1. Коли тепловий пристрій увімкнено, утримуйте кнопку , щоб активувати головне меню.
2. Виберіть пункт Відновити в меню Загальних налаштувань і натисніть кнопку , щоб відновити всі параметри до значень за замовчуванням.
1. Запустіть програму та підключіть телефон або планшет до пристрою.
2. Якщо пристрій неактивний, встановіть пароль та активуйте його. Якщо пристрій активовано, введіть пароль, щоб додати його в додаток.
3. Коли пристрій буде додано, ви зможете побачити його в реальному часі. Ви можете переглянути інтерфейс пристрою в програмному забезпеченні. Користувач може змінювати такі параметри зображення, як яскравість, контрастність, масштабування, палітри безпосередньо з телефону або планшета, а також записувати відео в пам'ять телефону/планшета.

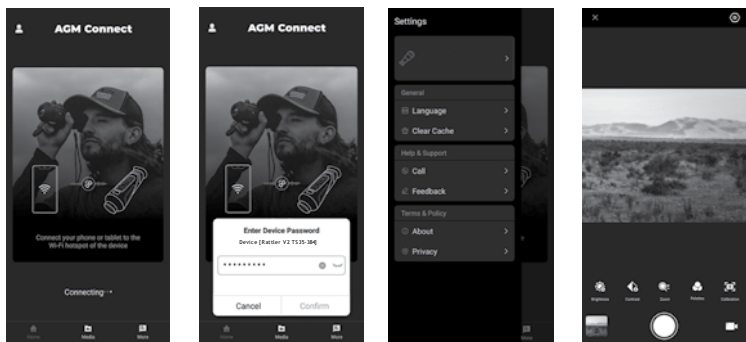

МАЛЮНОК 2-9. ДОДАТОК AGM CONNECT

# 3 ТЕХНІЧНЕ ОБСЛУГОВУВАННЯ

## 3.1 ОБСЛУГОВУВАННЯ

### 3.1.1 ПРОЦЕДУРИ ОЧИЩЕННЯ

1. Обережно видаліть бруд з корпусу пристрою чистою м'якою тканиною.
2. Змочіть тканину чистою водою і обережно протріть зовнішні поверхні (крім лінз).
3. Висушіть вологі поверхні (крім лінз) іншою сухою, чистою, м'якою тканиною.
4. За допомогою щітки для лінз обережно видаліть з лінз весь вільний бруд.
5. Використовуйте високоякісну серветку для об'єктива, щоб видалити бруд або плями з об'єктива і вікна дисплея. Не використовуйте абразивні матеріали або розчинники для очищення корпусу, об'єктива або віконця дисплея. Очищайте скляні поверхні круговими рухами, починаючи від центру об'єктива і рухаючись до краю.
6. Чистіть аксесуари м'якою щіткою (або ганчіркою), змоченою в мильному розчині.

### 3.1.2 ПІДГОТОВКА ДО ТРИВАЛОГО ЗБЕРІГАННЯ

#### УВАГА!

Ретельно просушіть кожну деталь перед тим, як покласти її в чохол для зберігання.

Підготовка прицілу до тривалого зберігання:

1. Протріть приціл вологою ганчіркою, щоб видалити пил, бруд і сміття.
2. Вийміть акумуляторну батарею.
3. Закрийте кришку об'єктива і покладіть елементи в м'який чохол для перенесення.

### 3.1.3 ОНОВЛЕННЯ ПРИСТРОЮ

#### ПОПЕРЕДЖЕННЯ:

Будь ласка, переконайтеся, що пристрій підключено до комп'ютера протягом усього процесу оновлення. Інакше це може призвести до непотрібного збою оновлення, пошкодження прошивки тощо..

1. Відвідайте веб-сайт [www.agmglobalvision.com/firmware](http://www.agmglobalvision.com/firmware). Виберіть свій пристрій, завантажте пакет оновлення мікропрограми на свій комп'ютер і розпакуйте його.
2. Підключіть пристрій до комп'ютера за допомогою USB-кабелю.
3. Увімкніть пристрій. Переконайтеся, що функція точки доступу Wi-Fi вимкнена.
4. Відкрийте виявлений диск (USB-накопичувач) у файловому менеджері. Скопіюйте розпакований файл `digicap.dav` і вставте його в кореневий каталог пристрою.

5. Повністю вимкніть пристрій, а потім увімкніть його знову. Через деякий час процес оновлення прошивки розпочнеться автоматично. Під час оновлення на екрані буде відображатися напис «Оновлення...». Процес оновлення буде завершено, коли напис «Оновлення...» згасне.

6. Вимкніть пристрій і від'єднайте його від комп'ютера.

Ви також можете користуватися функцією автоматичного оновлення в додатку AGM Connect (див. розділ 2.3 для більш детальної інформації).

1. Запустіть додаток AGM Connect і торкніться іконки «Налаштування» у лівому верхньому куті.
2. Торкніться свого пристрою у списку пристроїв. З'явиться інформація про ваш пристрій.
3. Торкніться Перевірка оновлення, щоб виявити і завантажити останню версію FW.

## 3.2 УСУНЕННЯ НЕСПРАВНОСТЕЙ

У таблиці 3-1 наведено найпоширеніші несправності, які можуть виникнути з вашим пристроєм. У цій таблиці перераховані не всі несправності, які можуть виникнути з вашим пристроєм. Якщо несправність обладнання не вдається усунути запропонованими діями, або виникла проблема, яка не вказана в цій таблиці, зверніться до центру підтримки клієнтів AGM Global Vision або до вашого продавця.

ТАБЛИЦЯ 3-1. УСУНЕННЯ НЕСПРАВНОСТЕЙ

| НЕСПРАВНІСТЬ                               | КОРИГУВАЛЬНІ ДІЇ  |
|--|---|
| Приціл не активується.                     | <ol style="list-style-type: none"><li>1. Батарея відсутня або неправильно встановлена. Вставте батарею або встановіть її правильно.</li><li>2. Батарея розряджена. Замініть батареї.</li><li>3. Батарея, поверхні або контакти забруднені або піддалися корозії. Очистіть контакт.</li></ol>                |
| Іноді приціл вимикався після пострілу.     | <ol style="list-style-type: none"><li>1. Низький рівень заряду батареї. Перевірте залишкову ємність батарей, яких може не вистачати для підтримки продуктивності. Замініть батарею.</li></ol>   |
| Зображення нечітке.                        | Виконайте регулювання прицілу відповідно до розділу 2.1.  |
| Wi-Fi не знайдено.                         | Перевірте, чи увімкнена функція Wi-Fi. Якщо ні, увімкніть точку доступу Wi-Fi в меню.   |
| Захоплення або запис не вдається.          | <ol style="list-style-type: none"><li>1. Пристрій підключено до комп'ютера і вимкнено захоплення та запис. Від'єднайте пристрій.</li><li>2. Місце у пам'яті переповнене. Видаліть старі файли.</li><li>3. Пристрій має низький рівень заряду акумулятора. Замініть акумулятор.</li></ol>                    |
| Комп'ютер не може ідентифікувати пристрій. | <ol style="list-style-type: none"><li>1. Пристрій підключається до комп'ютера за допомогою стандартного USB-кабелю. Якщо ви використовуєте інші USB-кабелі, переконайтеся, що довжина кабелю не перевищує 1 м.</li><li>2. Функція Wi-Fi увімкнена. Якщо так, вимкніть точку доступу Wi-Fi в меню.</li></ol> |

# 4 ІНФОРМАЦІЯ ПРО ГАРАНТІЮ

## 4.1 ІНФОРМАЦІЯ ПРО ГАРАНТІЮ ТА РЕЄСТРАЦІЯ

Наведений нижче опис умов гарантійних зобов'язань AGM Global Vision стосується виключно продукції AGM, придбаної на території США. Клієнти, які купують продукцію AGM за межами США, можуть отримати конкретну інформацію про гарантійний термін на свій продукт на веб-сайті [www.agmglobalvision.eu](http://www.agmglobalvision.eu).

### 4.1.1 ІНФОРМАЦІЯ ПРО ГАРАНТІЮ

Гарантується, що цей виріб не матиме виробничих дефектів матеріалу та виготовлення за умови нормального використання протягом п'яти (5) років з дати придбання. У разі виявлення дефекту, на який поширюється наведена нижче гарантія, протягом зазначеного вище періоду AGM Global Vision, на власний розсуд, відремонтує або замінить виріб; такі дії з боку AGM Global Vision є повним обсягом відповідальності AGM Global Vision та єдиним і виключним відшкодуванням збитків Клієнтом. Ця гарантія не поширюється на виріб, якщо він (а) використовувався не за призначенням; (b) використовувався не за призначенням; (c) піддавався змінам, модифікаціям або ремонту Клієнтом або будь-якою іншою стороною, окрім AGM Global Vision, без попередньої письмової згоди AGM Global Vision; (d) є результатом спеціального замовлення або відноситься до категорії товарів, що розпродаються або продаються «як є» AGM Global Vision або дилером AGM Global Vision; або (e) товари, які були зняті з виробництва виробником, а їхні деталі або запасні частини недоступні з причин, що не залежать від AGM Global Vision. AGM Global Vision не несе відповідальності за будь-які дефекти або пошкодження, які, на думку AGM Global Vision, є результатом неправильного поводження, зловживання, неправильного використання, неналежного зберігання або неправильної експлуатації пристрою, включаючи використання разом з обладнанням, яке електрично або механічно несумісне з продуктом або має нижчу якість, а також недотримання умов навколишнього середовища, визначених виробником. Ця гарантія поширюється лише на першого покупця. Будь-яке порушення цієї гарантії підлягає примусовому виконанню, якщо клієнт не повідомить AGM Global Vision за вказаною нижче адресою протягом відповідного гарантійного періоду.

Клієнт розуміє та погоджується з тим, що за винятком вищезазначеної гарантії, жодні інші гарантії, письмові чи усні, встановлені законом, явні чи неявні, включаючи будь-яку неявну гарантію придатності для продажу або придатності для певної мети, не поширюються на виріб. Від усіх таких неявних гарантій ми прямо відмовляємося.

### 4.1.2 ОБМЕЖЕННЯ ВІДПОВІДАЛЬНОСТІ

AGM Global Vision не несе відповідальності за будь-які претензії, дії, позови, провадження, витрати, збитки або зобов'язання, що виникають у зв'язку з використанням цього продукту. Експлуатація та використання продукту є виключною відповідальністю Клієнта. Єдине зобов'язання AGM Global Vision обмежується

наданням продуктів і послуг, викладених у цьому документі, відповідно до умов і положень цієї Угоди. Надання продуктів і послуг, що продаються AGM Global Vision Клієнту, не повинно тлумачитися, інтерпретуватися або розглядатися, прямо чи опосередковано, як таке, що здійснюється на користь або створює будь-які зобов'язання перед будь-якою третьою стороною або юридичною особою за межами AGM Global Vision і Клієнта; зобов'язання AGM Global Vision за цією Угодою поширюються виключно на Клієнта. Відповідальність AGM Global Vision за цією Угодою за збитки, незалежно від форми або дії, не повинна перевищувати гонорарів або інших платежів, сплачених AGM Global Vision Клієнтом або дилером Клієнта. AGM Global Vision в жодному разі не несе відповідальності за спеціальні, непрямі, випадкові або побічні збитки, включаючи, але не обмежуючись цим, втрачений дохід, упущену вигоду або упущену вигоду, незалежно від того, чи були такі збитки передбачуваними на момент придбання, і незалежно від того, чи виникли вони внаслідок порушення гарантії, порушення договору, недбалості, суворої відповідальності або будь-якої іншої теорії відповідальності.

### **4.1.3 РЕЄСТРАЦІЯ ПРОДУКТУ**

Для того, щоб підтвердити гарантію на ваш продукт, клієнт повинен заповнити та надіслати AGM Global Vision PRODUCT REGISTRATION FORM на нашому веб-сайті ([www.agmglobalvision.com/customer-support](http://www.agmglobalvision.com/customer-support)).

### **4.1.4 ОТРИМАННЯ ГАРАНТІЙНОГО ОБСЛУГОВУВАННЯ**

Щоб отримати гарантійне обслуговування вашого пристрою, кінцевий користувач (клієнт) повинен повідомити про це відділ обслуговування AGM Global Vision електронною поштою. Надсилайте будь-які запити на адресу [support@agmglobalvision.com](mailto:support@agmglobalvision.com), щоб отримати номер дозволу на повернення товару (RMA). При поверненні будь-якого пристрою, будь ласка, віднесіть його до продавця або надішліть його, сплативши поштові витрати і додавши копію товарного чека, до сервісного центру AGM Global Vision за адресою, вказаною вище. Всі товари повинні бути повністю застраховані з правильною поштовою пересилкою; AGM Global Vision не несе відповідальності за неправильну поштову пересилку або за втрату чи пошкодження товару під час транспортування. Відправляючи товар назад, будь ласка, чітко напишіть RMA# на зовнішній стороні транспортної коробки. Будь ласка, додайте лист із зазначенням номера RMA, імені клієнта, адреси для повернення, причини повернення, контактної інформації (дійсні номери телефонів та/або адресу електронної пошти) та підтвердження покупки, яке допоможе нам встановити дійсну дату початку дії гарантії. Повернення товару, на якому не вказано номер RMA, може бути відхилено, або може статися значна затримка в обробці. Орієнтовний час гарантійного обслуговування - 10-20 робочих днів. Кінцевий користувач/Клієнт несе відповідальність за поштові витрати на гарантійне обслуговування AGM Global Vision. AGM Global Vision покриває зворотні поштові витрати/доставку після гарантійного ремонту кінцевому користувачеві/клієнту лише в тому випадку, якщо на виріб поширюється вищезгадана гарантія. AGM Global Vision поверне виріб після гарантійного обслуговування внутрішньою наземною службою ДБЖ та/або внутрішньою поштою. У разі необхідності використання інших способів доставки, які вимагаються або є міжнародними, відповідальність за поштові витрати/доставку несе Кінцевий користувач/Клієнт.

Для обслуговування, ремонту або заміни, будь ласка, зв'яжіться з:

**ТОВ «Віатек»**

03040, Київ, вул. Михайла Стельмаха, 3

Тел. 0 800-21-39-39

[service@viatec.ua](mailto:service@viatec.ua)

# 5 ТЕХНІЧНІ ХАРАКТЕРИСТИКИ

## 5.1 RATTLERV<sup>2</sup> 256 ТЕХНІЧНІ ХАРАКТЕРИСТИКИ

|                                 | RATTLER V <sup>2</sup> 19-256                              | RATTLER V <sup>2</sup> 25-256                        |
|---------------------------------|--|--|
| Детектор                        | 12 мкм VOx без охолодження                                 | 12 мкм VOx без охолодження                           |
| Роздільна здатність             | Масив фокальних площин                                     | Масив фокальних площин                               |
| NETD                            | 256 × 192  | 256 × 192  |
| Частота оновлення               | Менше 35 мК (25°С, F# = 1.0)                               | Менше 35 мК (25°С, F# = 1.0)                         |
| Система об'єктива               | 50 Гц  | 50 Гц  |
| Збільшення                      | 19 мм; F/1.0   | 25 мм; F/1.0   |
| Поле зору                       | 2.5× - 20×   | 3.5× - 28×   |
| Регулювання діоптрій            | 9.3° × 6.9°  | 7.0° × 5.3°  |
| Діапазон фокусування            | від -5 до +5 діоптрій                                      | від -5 до +5 діоптрій                                |
| Вихідна зіниця                  | 0,5 м до нескінченності                                    | 0,5 м до нескінченності                              |
| Полегшення для очей             | 6 мм   | 6 мм   |
| Цифровий зум                    | 45 мм  | 45 мм  |
| Дальність виявлення (об'єкт 6') | 1×, 2×, 4×, 8×   | 1×, 2×, 4×, 8×                                       |
| Дисплей                         | 950 м/год  | 1250 м/год   |
| Палітри                         | 0,39 дюйма, OLED   | 0,39 дюйма, OLED                                     |
| Корекція плоского поля          | 1024×768   | 1024×768   |
| Сюжетні режими                  | Чорно-гарячий, біло-гарячий, червоно-гарячий, термоплавкий | Чорно-гарячий, біло-гарячий, червоно-гарячий, Fusion |
| Регулювання прицілу             | Автоматичний, напівавтоматичний, ручний                    | Автоматичний, напівавтоматичний, ручний              |
| Запис відео/аудіо               | Холодний, теплий   | Холодний, теплий                                     |
| Захоплення зображення           | 3 цифровим керуванням                                      | 3 цифровим керуванням                                |
| Режим очікування                | Так  | Так  |
| Зберігання                      | Так.   | Так.   |
| PIP                             | Так  | Так  |
| Корекція дефектних пікселів     | Вбудована ЕММС (16 ГБ)                                     | Вбудована ЕММС (16 ГБ)                               |
| Точка доступу WiFi              | Так  | Так  |
| Гарячий трек                    | Так  | Так  |
| Reticle (сітківка)              | Так  | Так  |

|                                      | RATTLER V <sup>2</sup> 19-256                            | RATTLER V <sup>2</sup> 25-256                            |
|--------------------------------------|--|--|
| Вимірювання відстані                 | Так (стадіонний)   | Так (стадіонний)   |
| Запис з активацією пострілом (SAR)   | Так  | Так  |
| Тип батареї                          | Змінний літій-іонний акумулятор, що перезаряджається     | Змінний літій-іонний акумулятор, що перезаряджається     |
| Час роботи від акумулятора (робочий) | До 11,5 годин на одному заряді (25°C, без точки доступу) | До 11,5 годин на одному заряді (25°C, без точки доступу) |
| Зовнішнє живлення                    | 5 V DC, 2 A, USB Type-C                                  | 5 VDC, 2 A, USB Type-C                                   |
| Діапазон робочих температур          | -30°C to +55°C (-22°F to 131°F)                          | -30°C to +55°C (-22°F to 131°F)                          |
| Рівень захисту                       | IP67   | IP67   |
| Максимальний Віддача                 | 1000 г/0,4 мс  | 1000 г/0,4 мс  |
| Вага (без кронштейна та акумулятора) | 0,48 кг (1,06 фунта)                                     | 0,49 кг (1,06 фунта)                                     |
| Розміри (без кронштейна)             | 219 × 68 × 67 мм (8.5 × 2.7 × 2.6 дюйма)                 | 219 × 68 × 67 мм (8.5 × 2.7 × 2.6 дюйма)                 |
| Гарантія                             | 5 років  | 5 років  |

## 5.2 ТЕХНІЧНІ ХАРАКТЕРИСТИКИ RATTLER V2 384

|                                 | RATTLER V <sup>2</sup> 25-384                     | RATTLER V <sup>2</sup> 35-384                     |
|---------------------------------|---|---|
| Детектор                        | 12 мкм VOx без охолодження Масив фокальних площин | 12 мкм VOx без охолодження Масив фокальних площин |
| Роздільна здатність             | 384 × 288   | 384 × 288   |
| NETD                            | Менше 20 мК (25°C, F# = 1.0)                      | Менше 20 мК (25°C, F# = 1.0)                      |
| Частота оновлення               | 50 Гц   | 50 Hz   |
| Система об'єктива               | 25 мм; F/1.0                                      | 35 мм; F/1.0                                      |
| Збільшення                      | 2x - 16x  | 3x - 24x  |
| Поле зору                       | 10.5° × 7.9°                                      | 7.5° × 5.6°                                       |
| Регулювання діоптрій            | від -5 до +5 діоптрій                             | -5 to +5 diopters                                 |
| Діапазон фокусування            | 0,5 м до нескінченності                           | 2 m to infinity                                   |
| Вихідна зіниця                  | 6 мм  | 6 mm  |
| Полегшення для очей             | 45 мм   | 45 mm   |
| Цифровий зум                    | 1x, 2x, 4x, 8x                                    | 1x, 2x, 4x, 8x                                    |
| Дальність виявлення (об'єкт 6') | 1200 м/ярд  | 1800 м/ярд  |
| Дисплей                         | 0.39- дюйма, OLED, 1024×768                       | 0.39- дюйма, OLED, 1024×768                       |
| Палітри                         | Чорний, білий, червоний гарячий, Фюжн             | Чорний, білий, червоний гарячий, Фюжн             |
| Корекція плоского поля          | Авто, Напів-авто, Ручний                          | Авто, Напів-авто, Ручний                          |

|                                      | RATTLER V <sup>2</sup> 25-384                               | RATTLER V <sup>2</sup> 35-384                               |
|--------------------------------------|---|---|
| Сценарний режим                      | Холод, тепло  | Холод, тепло  |
| Налаштування прицілу                 | 3 цифровим керуванням                                       | 3 цифровим керуванням                                       |
| Запис відео/аудіо                    | Так.  | Так.  |
| Захоплення зображення                | Так.  | Так.  |
| Режим очікування                     | Так   | Так   |
| Зберігання                           | Вбудована ЕММС (16 ГБ)                                      | Вбудована ЕММС (16 ГБ)                                      |
| PIP                                  | Так   | Так   |
| Корекція дефектних пікселів          | Так   | Так   |
| Точка доступу WiFi                   | Так   | Так   |
| Гарячий трек                         | Так   | Так   |
| Ретикулярна сіточка                  | 10 типів, 4 кольори, вкл/викл                               | 10 типів, 4 кольори, вкл/викл                               |
| Вимірювання відстані                 | Так (стадальний)  | Так (стадальний)  |
| Запис за пострілом (SAR)             | Так (стадальний)  | Так (стадальний)  |
| Тип акумулятора                      | Змінний літій-іонний акумулятор, що перезаряджається        | Змінний літій-іонний акумулятор, що перезаряджається        |
| Час роботи від акумулятора (робочий) | До 11 годин на одному заряді (25°С, вимкнена точка доступу) | До 11 годин на одному заряді (25°С, вимкнена точка доступу) |
| Зовнішнє живлення                    | 5 В постійного струму, 2 А, USB Type-C                      | 5 В постійного струму, 2 А, USB Type-C                      |
| Діапазон робочих температур          | Від -30°С до +55°С (від -22° F до 131° F)                   | Від -30°С до +55°С (від -22° F до 131° F)                   |
| Рівень захисту                       | IP67  | IP67  |
| Максимальний Віддача                 | 1000 г/0,4 мс   | 1000 г/0,4 мс   |
| Вага (без кронштейна та акумулятора) | 0,49 кг (1,08 фунта)  | 0,51 кг (1,13 фунта)  |
| Розміри (без кронштейна)             | 219 × 68 × 67 мм  | 221 × 68 × 67 мм  |
| Гарантія                             | (8,5 × 2,7 × 2,6 дюйма)                                     | (8,7 × 276 × 2,6 дюйма)                                     |

### 5.3 RATTLERV<sup>2</sup> 640 SPECIFICATIONS

|                     | RATTLER V <sup>2</sup> 35-640 | RATTLER V <sup>2</sup> 50-640 |
|---------------------|-------------------------------|-------------------------------|
| Детектор            | 12 мкм VOx без охолодження    | 12 мкм VOx без охолодження    |
| Роздільна здатність | Масив фокальних площин        | Масив фокальних площин        |
| NETD                | 640 × 512                     | 640 × 512                     |
| Частота оновлення   | Менше 20 мК (25°С, F# = 1.0)  | Менше 20 мК (25°С, F# = 1.0)  |
| Система об'єктива   | 50 Гц                         | 50 Гц                         |
| Збільшення          | 35 мм; F/1.0                  | 50 мм; F/1.0                  |



|   | RATTLER V <sup>2</sup> 35-640                                    | RATTLER V <sup>2</sup> 50-640                                    |
|---|--|--|
| Поле зору                               | 12.5° × 10.0°  | 8.8° × 7.0°  |
| Регулювання діоптрій                    | від -5 до +5 діоптрій  | від -5 до +5 діоптрій  |
| Діапазон фокусування                    | 2 м до нескінченності  | 2 м до нескінченності  |
| Вихідна зіниця                          | 6 мм   | 6 мм   |
| Полегшення для очей                     | 45 мм  | 45 мм  |
| Цифровий зум                            | 1x, 2x, 4x, 8x   | 1x, 2x, 4x, 8x   |
| Дальність виявлення (об'єкт 6')         | 1800 м/ярд   | 2600 м/ярд   |
| Дисплей                                 | 0.39-дюйма, OLED,<br>1024×768                                    | 0.39- дюйма, OLED,<br>1024×768                                   |
| Палітри                                 | Чорно, біло, червоно-<br>гарячий, Фюжн                           | Чорно, біло, червоно-<br>гарячий, Фюжн                           |
| Корекція плоского поля                  | Авто, напів авто, ручний   | Авто, напів авто, ручний   |
| Сюжетні режими                          | Холодний, теплий   | Холодний, теплий   |
| Регулювання прицілу                     | 3 цифровим керуванням  | 3 цифровим керуванням  |
| Запис відео/аудіо                       | Так  | Так  |
| Захоплення зображення                   | Так.   | Так.   |
| Режим очікування                        | Так  | Так  |
| Зберігання                              | Вбудована ЕММС (16 ГБ)   | Вбудована ЕММС (16 ГБ)   |
| PIP                                     | Так  | Так  |
| Корекція дефектних пікселів             | Так  | Так  |
| Точка доступу WiFi                      | Так  | Так  |
| Гарячий трек                            | Так  | Так  |
| Ретикулярна сіточка                     | 10 типів, 4 кольори, вкл/викл                                    | 10 типів, 4 кольори, вкл/викл                                    |
| Вимірювання відстані                    | Так (стадальний)   | Так (стадальний)   |
| Запис за пострілом (SAR)                | Так  | Так  |
| Тип акумулятора                         | Змінний літій-іонний<br>акумулятор, що<br>перезаряджається       | Змінний літій-іонний<br>акумулятор, що<br>перезаряджається       |
| Час роботи від акумулятора<br>(робочий) | До 9 годин на одному<br>заряді (25°C, вимкнена<br>точка доступу) | До 9 годин на одному<br>заряді (25°C, вимкнена<br>точка доступу) |
| Зовнішнє живлення                       | 5 VDC, 2 A, USB Type-C   | 5 VDC, 2 A, USB Type-C   |
| Діапазон робочих температур             | -30°C до +55°C (-<br>22°F to 131°F)                              | -30°C до +55°C (-<br>22°F to 131°F)                              |
| Рівень захисту                          | IP67   | IP67   |
| Максимальний Віддача                    | 1000 г/0.4 мс  | 1000 г/0.4 мс  |
| Вага (без кронштейна та<br>акумулятора) | 0,51 кг (1,13 фунта)   | 0,51 кг (1,13 фунта)   |
| Розміри (без кронштейна)                | 221 × 68 × 67 мм<br>(8.7 × 2.7 × 2.6 дюйма)                      | 230 × 73 × 68 мм<br>(9.0 × 2.9 × 2.7 дюйма)                      |
| Гарантія                                | 5 років  | 5 років  |

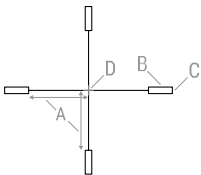
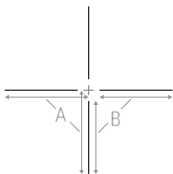
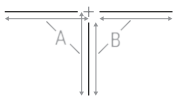

Усі дані можуть бути змінені без попереднього повідомлення.

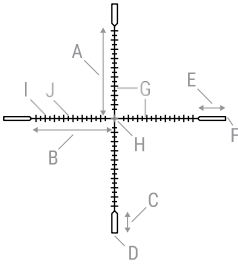
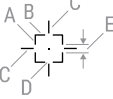
## 5.4 ПАРАМЕТРИ ПРИЦІЛУ RATTLER V2

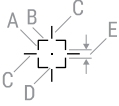
| ЗОБРАЖЕННЯ  | ІТЕМ  | МОА                                 | СМ @ 100 М | ІN @ 100ЯРД                         | ІТЕМ                                | МОА                                 | СМ @ 100 М | ІN @ 100ЯРД |       |
|---|---|-------------------------------------|------------|-------------------------------------|-------------------------------------|-------------------------------------|------------|-------------|-------|
| <b>РЕТИКЛЬ 1</b><br>   | <b>Rattler V<sup>2</sup> 19-256</b>   |                                     |            |                                     | <b>Rattler V<sup>2</sup> 25-256</b> |                                     |            |             |       |
|   | A   | 115.4                               | 335.7      | 120.8                               | A                                   | 87.8                                | 255.4      | 91.9        |       |
|   | B   | 23.3                                | 67.8       | 24.4                                | B                                   | 17.7                                | 51.5       | 18.5        |       |
|   | C   | 7.0                                 | 20.4       | 7.3                                 | C                                   | 5.4                                 | 15.7       | 5.7         |       |
|   | D   | 7.6                                 | 22.1       | 8.0                                 | D                                   | 5.8                                 | 16.9       | 6.1         |       |
|   | <b>Rattler V<sup>2</sup> 25-384</b>   |                                     |            |                                     | <b>Rattler V<sup>2</sup> 35-384</b> |                                     |            |             |       |
|   | A   | 131.4                               | 382.2      | 137.6                               | A                                   | 94.0                                | 273.4      | 98.4        |       |
|   | B   | 26.5                                | 77.1       | 27.7                                | B                                   | 19.0                                | 55.3       | 19.9        |       |
|   | C   | 8.0                                 | 23.3       | 8.4                                 | C                                   | 5.7                                 | 16.6       | 6.0         |       |
|   | D   | 8.6                                 | 25.0       | 9.0                                 | D                                   | 6.2                                 | 18.0       | 6.5         |       |
|   | <b>Rattler V<sup>2</sup> 35-640</b>   |                                     |            |                                     | <b>Rattler V<sup>2</sup> 50-640</b> |                                     |            |             |       |
|   | A   | 166.9                               | 485.5      | 174.7                               | A                                   | 117.0                               | 340.4      | 122.5       |       |
|   | B   | 31.5                                | 91.6       | 33.0                                | B                                   | 22.1                                | 64.3       | 23.1        |       |
|   | C   | 10.2                                | 29.7       | 10.7                                | C                                   | 7.1                                 | 20.7       | 7.4         |       |
|   | D   | 11.0                                | 32.0       | 11.5                                | D                                   | 7.7                                 | 22.4       | 8.1         |       |
|   | <b>РЕТИКЛЬ 2</b><br> | <b>Rattler V<sup>2</sup> 19-256</b> |            |                                     |                                     | <b>Rattler V<sup>2</sup> 25-256</b> |            |             |       |
| A   |   | 138.1                               | 401.7      | 144.6                               | A                                   | 105.1                               | 305.7      | 110.0       |       |
| B   |   | 128.9                               | 375.0      | 135.0                               | B                                   | 98.1                                | 285.4      | 102.7       |       |
| C   |   | 7.6                                 | 22.1       | 8.0                                 | C                                   | 5.8                                 | 16.9       | 6.1         |       |
| <b>Rattler V<sup>2</sup> 25-384</b>   |   |                                     |            | <b>Rattler V<sup>2</sup> 35-384</b> |                                     |                                     |            |             |       |
| A   |   | 157.3                               | 457.6      | 164.7                               | A                                   | 112.5                               | 327.3      | 117.8       |       |
| B   |   | 146.8                               | 427.0      | 153.7                               | B                                   | 105.0                               | 305.4      | 109.9       |       |
| C   |   | 8.6                                 | 25.0       | 9.0                                 | C                                   | 6.2                                 | 18.0       | 6.5         |       |
| <b>Rattler V<sup>2</sup> 35-640</b>   |   |                                     |            | <b>Rattler V<sup>2</sup> 50-640</b> |                                     |                                     |            |             |       |
| A   |   | 199.8                               | 581.2      | 209.2                               | A                                   | 140.1                               | 407.6      | 146.7       |       |
| B   |   | 186.5                               | 542.5      | 195.3                               | B                                   | 130.7                               | 380.2      | 136.8       |       |
| C   |   | 11.0                                | 32.0       | 11.5                                | C                                   | 7.7                                 | 22.4       | 8.1         |       |
| <b>РЕТИКЛЬ 3</b><br> |   | <b>Rattler V<sup>2</sup> 19-256</b> |            |                                     |                                     | <b>Rattler V<sup>2</sup> 25-256</b> |            |             |       |
|   |   | A                                   | 138.1      | 401.7                               | 144.6                               | A                                   | 105.1      | 305.7       | 110.0 |
|   |   | B                                   | 128.9      | 375.0                               | 135.0                               | B                                   | 98.1       | 285.4       | 102.7 |
|   |   | C                                   | 7.6        | 22.1                                | 8.0                                 | C                                   | 5.8        | 16.9        | 6.1   |
|   | <b>Rattler V<sup>2</sup> 25-384</b>   |                                     |            |                                     | <b>Rattler V<sup>2</sup> 35-384</b> |                                     |            |             |       |
|   | A   | 157.3                               | 457.6      | 164.7                               | A                                   | 112.5                               | 327.3      | 117.8       |       |
|   | B   | 146.8                               | 427.0      | 153.7                               | B                                   | 105.0                               | 305.4      | 109.9       |       |
|   | C   | 8.6                                 | 25.0       | 9.0                                 | C                                   | 6.2                                 | 18.0       | 6.5         |       |
|   | <b>Rattler V<sup>2</sup> 35-640</b>   |                                     |            |                                     | <b>Rattler V<sup>2</sup> 50-640</b> |                                     |            |             |       |
|   | A   | 199.8                               | 581.2      | 209.2                               | A                                   | 140.1                               | 407.6      | 146.7       |       |
|   | B   | 186.5                               | 542.5      | 195.3                               | B                                   | 130.7                               | 380.2      | 136.8       |       |
|   | C   | 11.0                                | 32.0       | 11.5                                | C                                   | 7.7                                 | 22.4       | 8.1         |       |

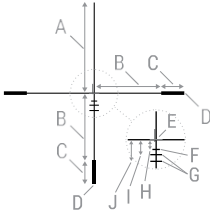
| ЗОБРАЖЕННЯ  | ІТЕМ                                | МОА   | СМ@<br>100 М | ІN@<br>100ЯРД | ІТЕМ                                | МОА   | СМ@<br>100 М | ІN@<br>100ЯРД |
|---|-------------------------------------|-------|--------------|---------------|-------------------------------------|-------|--------------|---------------|
|    | <b>Rattler V<sup>2</sup> 19-256</b> |       |              |               | <b>Rattler V<sup>2</sup> 25-256</b> |       |              |               |
|   | A                                   | 107.8 | 313.6        | 112.9         | A                                   | 82.0  | 238.5        | 85.9          |
|   | B                                   | 98.0  | 285.1        | 102.6         | B                                   | 74.6  | 217.0        | 78.1          |
|   | C                                   | 26.0  | 75.6         | 27.2          | C                                   | 19.8  | 57.6         | 20.7          |
|   | D                                   | 4.9   | 14.3         | 5.1           | D                                   | 3.7   | 10.8         | 3.9           |
|   | E                                   | 31.9  | 92.8         | 33.4          | E                                   | 24.3  | 70.7         | 25.4          |
|   | F                                   | 2.7   | 7.9          | 2.8           | F                                   | 2.1   | 6.1          | 2.2           |
|   | G                                   | 6.5   | 18.9         | 6.8           | G                                   | 6.6   | 19.2         | 6.9           |
|   | H                                   | 7.6   | 22.1         | 8.0           | H                                   | 5.8   | 16.9         | 6.1           |
|   | I                                   | 6.5   | 18.9         | 6.8           | I                                   | 4.9   | 14.3         | 5.1           |
|   | J                                   | 4.3   | 12.5         | 4.5           | J                                   | 3.3   | 9.6          | 3.5           |
|   | <b>Rattler V<sup>2</sup> 25-384</b> |       |              |               | <b>Rattler V<sup>2</sup> 35-384</b> |       |              |               |
|   | A                                   | 122.8 | 357.2        | 128.6         | A                                   | 87.8  | 255.4        | 91.9          |
|   | B                                   | 111.7 | 324.9        | 116.9         | B                                   | 79.9  | 232.4        | 83.7          |
|   | C                                   | 29.6  | 86.1         | 31.0          | C                                   | 21.2  | 61.7         | 22.2          |
|   | D                                   | 5.5   | 16.0         | 5.8           | D                                   | 4.0   | 11.6         | 4.2           |
|   | E                                   | 36.3  | 105.6        | 38.0          | E                                   | 26.0  | 75.6         | 27.2          |
|   | F                                   | 3.1   | 9.0          | 3.2           | F                                   | 2.2   | 6.4          | 2.3           |
|   | G                                   | 6.8   | 19.8         | 7.1           | G                                   | 6.6   | 19.2         | 6.9           |
|   | H                                   | 8.6   | 25.0         | 9.0           | H                                   | 6.2   | 18.0         | 6.5           |
|   | I                                   | 7.4   | 21.5         | 7.7           | I                                   | 5.3   | 15.4         | 5.5           |
|   | J                                   | 4.9   | 14.3         | 5.1           | J                                   | 3.5   | 10.2         | 3.7           |
|   | <b>Rattler V<sup>2</sup> 35-640</b> |       |              |               | <b>Rattler V<sup>2</sup> 50-640</b> |       |              |               |
|   | A                                   | 156.0 | 453.8        | 163.3         | A                                   | 109.3 | 318.0        | 114.4         |
|   | B                                   | 132.8 | 386.3        | 139.0         | B                                   | 93.1  | 270.8        | 97.5          |
|   | C                                   | 37.6  | 109.4        | 39.4          | C                                   | 26.3  | 76.5         | 27.5          |
|   | D                                   | 6.6   | 19.2         | 6.9           | D                                   | 4.6   | 13.4         | 4.8           |
|   | E                                   | 43.4  | 126.3        | 45.4          | E                                   | 30.4  | 88.4         | 31.8          |
|   | F                                   | 3.9   | 11.3         | 4.1           | F                                   | 2.7   | 7.9          | 2.8           |
|   | G                                   | 7.0   | 20.4         | 7.3           | G                                   | 7.1   | 20.7         | 7.4           |
|   | H                                   | 11.0  | 32.0         | 11.5          | H                                   | 7.7   | 22.4         | 8.1           |
|   | I                                   | 9.4   | 27.3         | 9.8           | I                                   | 6.6   | 19.2         | 6.9           |
| J   | 6.3                                 | 18.3  | 6.6          | J             | 4.4                                 | 12.8  | 4.6          |               |
|  | <b>Rattler V<sup>2</sup> 19-256</b> |       |              |               | <b>Rattler V<sup>2</sup> 25-256</b> |       |              |               |
|   | A                                   | 3.8   | 11.1         | 4.0           | A                                   | 2.9   | 8.4          | 3.0           |
|   | B                                   | 3.8   | 11.1         | 4.0           | B                                   | 2.9   | 8.4          | 3.0           |
|   | C                                   | 4.3   | 12.5         | 4.5           | C                                   | 3.3   | 9.6          | 3.5           |
|   | D                                   | 0.1   | 0.3          | 0.1           | D                                   | 0.8   | 2.3          | 0.8           |
|   | E                                   | 1.6   | 4.7          | 1.7           | E                                   | 1.2   | 3.5          | 1.3           |
|   | <b>Rattler V<sup>2</sup> 25-384</b> |       |              |               | <b>Rattler V<sup>2</sup> 35-384</b> |       |              |               |
|   | A                                   | 4.3   | 12.5         | 4.5           | A                                   | 3.1   | 9.0          | 3.2           |
|   | B                                   | 4.3   | 12.5         | 4.5           | B                                   | 3.1   | 9.0          | 3.2           |
|   | C                                   | 4.9   | 14.3         | 5.1           | C                                   | 3.5   | 10.2         | 3.7           |
|   | D                                   | 1.2   | 3.5          | 1.3           | D                                   | 0.9   | 2.6          | 0.9           |
|   | E                                   | 1.8   | 5.2          | 1.9           | E                                   | 1.3   | 3.8          | 1.4           |

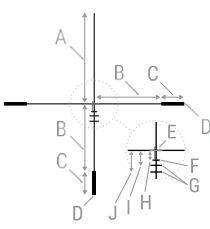
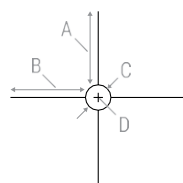
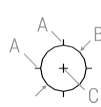
| ЗОБРАЖЕННЯ   | ПЕМ                                 | МОА   | CM @<br>100 М | IN @<br>100ЯРД | ПЕМ                                 | МОА   | CM @<br>100 М | IN @<br>100ЯРД |
|--|-------------------------------------|-------|---------------|----------------|-------------------------------------|-------|---------------|----------------|
|   | <b>Rattler V<sup>2</sup> 35-640</b> |       |               |                | <b>Rattler V<sup>2</sup> 50-640</b> |       |               |                |
|  | A                                   | 5.1   | 14.8          | 5.3            | A                                   | 3.6   | 10.5          | 3.8            |
|  | B                                   | 5.5   | 16.0          | 5.8            | B                                   | 3.8   | 11.1          | 4.0            |
|  | C                                   | 6.3   | 18.3          | 6.6            | C                                   | 4.4   | 12.8          | 4.6            |
|  | D                                   | 1.5   | 4.4           | 1.6            | D                                   | 1.0   | 2.9           | 1.0            |
|  | E                                   | 2.3   | 6.7           | 2.4            | E                                   | 1.6   | 4.7           | 1.7            |
|   | <b>Rattler V<sup>2</sup> 19-256</b> |       |               |                | <b>Rattler V<sup>2</sup> 25-256</b> |       |               |                |
|  | A                                   | 6.5   | 18.9          | 6.8            | A                                   | 4.9   | 14.3          | 5.1            |
|  | B                                   | 6.5   | 18.9          | 6.8            | B                                   | 4.9   | 14.3          | 5.1            |
|  | C                                   | 1.6   | 4.7           | 1.7            | C                                   | 1.2   | 3.5           | 1.3            |
|  | <b>Rattler V<sup>2</sup> 25-384</b> |       |               |                | <b>Rattler V<sup>2</sup> 35-384</b> |       |               |                |
|  | A                                   | 7.4   | 21.5          | 7.7            | A                                   | 5.3   | 15.4          | 5.5            |
|  | B                                   | 7.4   | 21.5          | 7.7            | B                                   | 5.3   | 15.4          | 5.5            |
|  | C                                   | 1.8   | 5.2           | 1.9            | C                                   | 1.3   | 3.8           | 1.4            |
|  | <b>Rattler V<sup>2</sup> 35-640</b> |       |               |                | <b>Rattler V<sup>2</sup> 50-640</b> |       |               |                |
|  | A                                   | 9.4   | 27.3          | 9.8            | A                                   | 6.6   | 19.2          | 6.9            |
|  | B                                   | 8.8   | 25.6          | 9.2            | B                                   | 6.2   | 18.0          | 6.5            |
|  | C                                   | 2.2   | 6.4           | 2.3            | C                                   | 1.5   | 4.4           | 1.6            |
|  | <b>Rattler V<sup>2</sup> 19-256</b> |       |               |                | <b>Rattler V<sup>2</sup> 25-256</b> |       |               |                |
|  | A                                   | 138.6 | 403.2         | 145.1          | A                                   | 105.5 | 306.9         | 110.5          |
|  | B                                   | 112.1 | 326.1         | 117.4          | B                                   | 85.3  | 248.1         | 89.3           |
|  | C                                   | 26.5  | 77.1          | 27.7           | C                                   | 20.2  | 58.8          | 21.1           |
|  | D                                   | 3.8   | 11.1          | 4.0            | D                                   | 2.9   | 8.4           | 3.0            |
|  | E                                   | 7.6   | 22.1          | 8.0            | E                                   | 5.8   | 16.9          | 6.1            |
|  | F                                   | 4.3   | 12.5          | 4.5            | F                                   | 3.3   | 9.6           | 3.5            |
|  | G                                   | 6.5   | 18.9          | 6.8            | G                                   | 4.9   | 14.3          | 5.1            |
|  | H                                   | 3.2   | 9.3           | 3.4            | H                                   | 3.3   | 9.6           | 3.5            |
|  | I                                   | 5.4   | 15.7          | 5.7            | I                                   | 5.4   | 15.7          | 5.7            |
|  | J                                   | 8.1   | 23.6          | 8.5            | J                                   | 7.2   | 20.9          | 7.5            |
|  | <b>Rattler V<sup>2</sup> 25-384</b> |       |               |                | <b>Rattler V<sup>2</sup> 35-384</b> |       |               |                |
|  | A                                   | 158.0 | 459.6         | 165.4          | A                                   | 113.0 | 328.7         | 118.3          |
|  | B                                   | 127.7 | 371.5         | 133.7          | B                                   | 91.3  | 265.6         | 95.6           |
|  | C                                   | 30.2  | 87.9          | 31.6           | C                                   | 21.6  | 62.8          | 22.6           |
|  | D                                   | 4.3   | 12.5          | 4.5            | D                                   | 3.1   | 9.0           | 3.2            |
|  | E                                   | 8.6   | 25.0          | 9.0            | E                                   | 6.2   | 18.0          | 6.5            |
|  | F                                   | 4.9   | 14.3          | 5.1            | F                                   | 3.5   | 10.2          | 3.7            |
|  | G                                   | 7.4   | 21.5          | 7.7            | G                                   | 5.3   | 15.4          | 5.5            |
|  | H                                   | 3.7   | 10.8          | 3.9            | H                                   | 3.5   | 10.2          | 3.7            |
|  | I                                   | 5.5   | 16.0          | 5.8            | I                                   | 5.3   | 15.4          | 5.5            |
|  | J                                   | 8.0   | 23.3          | 8.4            | J                                   | 7.9   | 23.0          | 8.3            |

| ЗОБРАЖЕННЯ  | ІТЕМ  | МОА                                 | СМ @ 100 М | ІN @ 100 ЯРД                        | ІТЕМ                                | МОА                                 | СМ @ 100 М | ІN @ 100 ЯРД |
|---|---|-------------------------------------|------------|-------------------------------------|-------------------------------------|-------------------------------------|------------|--------------|
|    | <b>Rattler V<sup>2</sup> 35-640</b>   |                                     |            |                                     | <b>Rattler V<sup>2</sup> 50-640</b> |                                     |            |              |
|   | A   | 200.6                               | 583.5      | 210.0                               | A                                   | 140.6                               | 409.0      | 147.2        |
|   | B   | 151.9                               | 441.9      | 159.0                               | B                                   | 106.5                               | 309.8      | 111.5        |
|   | C   | 35.9                                | 104.4      | 37.6                                | C                                   | 25.2                                | 73.3       | 26.4         |
|   | D   | 5.5                                 | 16.0       | 5.8                                 | D                                   | 3.8                                 | 11.1       | 4.0          |
|   | E   | 11.0                                | 32.0       | 11.5                                | E                                   | 7.7                                 | 22.4       | 8.1          |
|   | F   | 5.9                                 | 17.2       | 6.2                                 | F                                   | 4.1                                 | 11.9       | 4.3          |
|   | G   | 8.8                                 | 25.6       | 9.2                                 | G                                   | 6.2                                 | 18.0       | 6.5          |
|   | H   | 3.1                                 | 9.0        | 3.2                                 | H                                   | 3.3                                 | 9.6        | 3.5          |
|   | I   | 5.5                                 | 16.0       | 5.8                                 | I                                   | 5.5                                 | 16.0       | 5.8          |
|   | J   | 7.8                                 | 22.7       | 8.2                                 | J                                   | 8.2                                 | 23.9       | 8.6          |
|   |  | <b>Rattler V<sup>2</sup> 19-256</b> |            |                                     |                                     | <b>Rattler V<sup>2</sup> 25-256</b> |            |              |
| A   |   | 122.4                               | 356.1      | 128.2                               | A                                   | 93.1                                | 270.8      | 97.5         |
| B   |   | 122.4                               | 356.1      | 128.2                               | B                                   | 93.1                                | 270.8      | 97.5         |
| C   |   | 31.9                                | 92.8       | 33.4                                | C                                   | 24.3                                | 70.7       | 25.4         |
| D   |   | 3.8                                 | 11.1       | 4.0                                 | D                                   | 2.9                                 | 8.4        | 3.0          |
| <b>Rattler V<sup>2</sup> 25-384</b>   |   |                                     |            | <b>Rattler V<sup>2</sup> 35-384</b> |                                     |                                     |            |              |
| A   |   | 139.4                               | 405.5      | 146.0                               | A                                   | 99.7                                | 290.0      | 104.4        |
| B   |   | 139.4                               | 405.5      | 146.0                               | B                                   | 99.7                                | 290.0      | 104.4        |
| C   |   | 36.4                                | 105.9      | 38.1                                | C                                   | 26.0                                | 75.6       | 27.2         |
| D   |   | 4.3                                 | 12.5       | 4.5                                 | D                                   | 3.1                                 | 9.0        | 3.2          |
| <b>Rattler V<sup>2</sup> 35-640</b>   |   |                                     |            | <b>Rattler V<sup>2</sup> 50-640</b> |                                     |                                     |            |              |
| A   |   | 177.1                               | 515.2      | 185.4                               | A                                   | 124.1                               | 361.0      | 129.9        |
| B   |   | 177.1                               | 515.2      | 185.4                               | B                                   | 124.1                               | 361.0      | 129.9        |
| C   |   | 43.3                                | 126.0      | 45.3                                | C                                   | 30.4                                | 88.4       | 31.8         |
| D   | 5.1   | 14.8                                | 5.3        | D                                   | 3.6                                 | 10.5                                | 3.8        |              |
|  | <b>Rattler V<sup>2</sup> 19-256</b>   |                                     |            |                                     | <b>Rattler V<sup>2</sup> 25-256</b> |                                     |            |              |
|   | A   | 3.2                                 | 9.3        | 3.4                                 | A                                   | 2.5                                 | 7.3        | 2.6          |
|   | B   | 32.5                                | 94.5       | 34.0                                | B                                   | 24.7                                | 71.9       | 25.9         |
|   | C   | 3.8                                 | 11.1       | 4.0                                 | C                                   | 2.9                                 | 8.4        | 3.0          |
|   | <b>Rattler V<sup>2</sup> 25-384</b>   |                                     |            |                                     | <b>Rattler V<sup>2</sup> 35-384</b> |                                     |            |              |
|   | A   | 3.7                                 | 10.8       | 3.9                                 | A                                   | 2.6                                 | 7.6        | 2.7          |
|   | B   | 37.0                                | 107.6      | 38.7                                | B                                   | 26.5                                | 77.1       | 27.7         |
|   | C   | 4.3                                 | 12.5       | 4.5                                 | C                                   | 3.1                                 | 9.0        | 3.2          |
|   | <b>Rattler V<sup>2</sup> 35-640</b>   |                                     |            |                                     | <b>Rattler V<sup>2</sup> 50-640</b> |                                     |            |              |
|   | A   | 4.7                                 | 13.7       | 4.9                                 | A                                   | 3.3                                 | 9.6        | 3.5          |
|   | B   | 44.0                                | 128.0      | 46.1                                | B                                   | 30.9                                | 89.9       | 32.4         |
|   | C   | 5.5                                 | 16.0       | 5.8                                 | C                                   | 3.8                                 | 11.1       | 4.0          |
|  | <b>Rattler V<sup>2</sup> 19-256</b>   |                                     |            |                                     | <b>Rattler V<sup>2</sup> 25-256</b> |                                     |            |              |
|   | A   | 6.0                                 | 17.5       | 6.3                                 | A                                   | 4.5                                 | 13.1       | 4.7          |
|   | <b>Rattler V<sup>2</sup> 25-384</b>   |                                     |            |                                     | <b>Rattler V<sup>2</sup> 35-384</b> |                                     |            |              |
|   | A   | 6.8                                 | 19.8       | 7.1                                 | A                                   | 4.8                                 | 14.0       | 5.0          |
|   | <b>Rattler V<sup>2</sup> 35-640</b>   |                                     |            |                                     | <b>Rattler V<sup>2</sup> 50-640</b> |                                     |            |              |
| A   | 8.1   | 23.6                                | 8.5        | A                                   | 5.7                                 | 16.6                                | 6.0        |              |

Усі дані можуть бути змінені без попереднього повідомлення.

**ТОВ "АГМ Глобал Віжн**

ГОЛОВНИЙ ОФІС

173 West Main Street PO Box 962

Springerville, AZ 85938 USA

Тел. +1.928.333.4300

[info@agmglobalvision.com](mailto:info@agmglobalvision.com)

[www.agmglobalvision.com](http://www.agmglobalvision.com)

ЄВРОПЕЙСЬКИЙ ОФІС

#Бульвар Андрія Ляпчева,

6 Софія, Р.С. 1756 Болгарія

Тел. +35.988.560.0326

[info@agmglobalvision.eu](mailto:info@agmglobalvision.eu)

[www.agmglobalvision.eu](http://www.agmglobalvision.eu)

**Дистриб'ютор в Україні**

**ТОВ «Віатек»**

03040, Київ, вул. Михайла Стельмаха, 3

Тел. 0 800-21-39-39

[service@viatec.ua](mailto:service@viatec.ua)

ЗАВАНТАЖИТИ ДОДАТОК AGM CONNECT:



Google Play Store



Apple App Store