



EN Owners manual. Steam iron

DE Bedienungsanleitung. Dampfbügeleisen

PL Instrukcji obsługi. Żelazko parowe

RO Manualul proprietarului. Fier cu abur

RU Руководство по эксплуатации. Паровой утюг

UA Керівництво з експлуатації. Парова праска



Model/Модель: **MR307C**



Certificated in Ukraine
Виріб сертифіковано в Україні

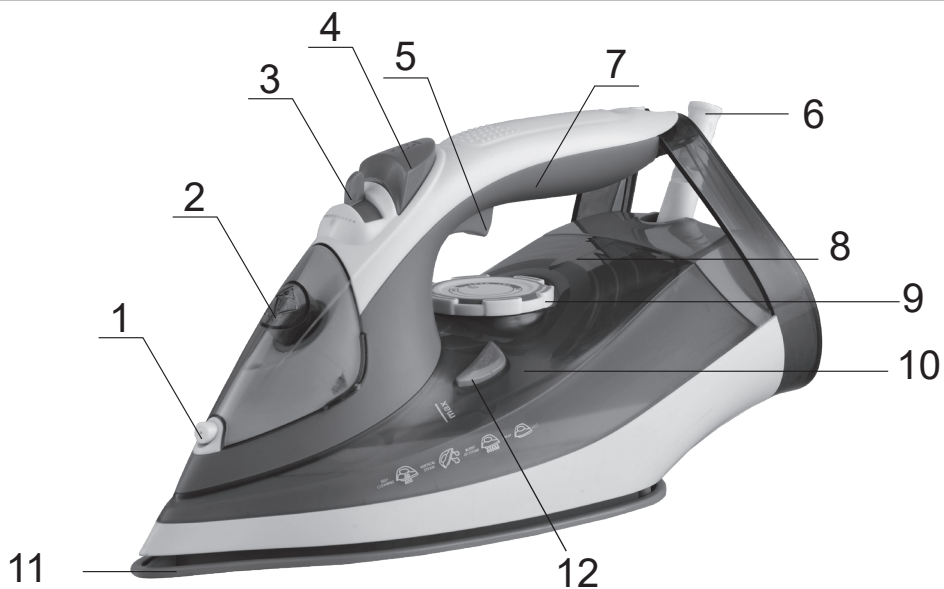

Pictures/ Bilder/Rysunki/ Figuri/ Рисунки/ Малюнки

1

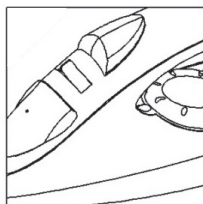

2.1

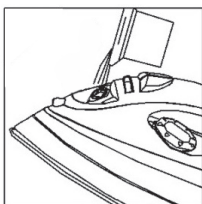

2.2

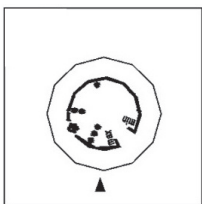

2.3



2.4

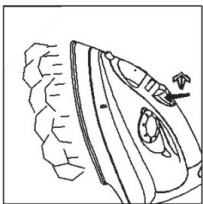

2.5

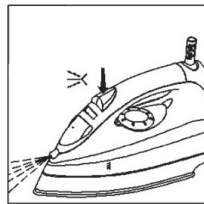

2.6

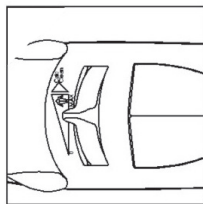

2.7

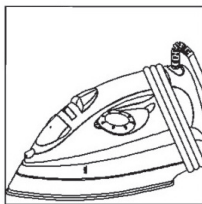

2.8

Pictures/ Bilder/Rysunki/ Figuri/ Рисунки/ Малюнки

2

Dear customer, we thank you for purchase of goods

EN



Functionality, design and conformity to the quality standards guarantee to you reliability and convenience in use of this device.

Please read and comply with these original instructions prior to the initial operation of your appliance and store them for later use of subsequent owners.

This appliance is designed for domestic use only.

Under condition of observance of user regulations and a special-purpose designation, a parts of appliance do not contain unhealthy substances.

Technical specifications

Model MR307C

Electrical supply:

Alternating current- AC;

Rated voltage: 220-240V;

Rated frequency: 50-60Hz;

Max power: 2400 W; Rated power: 2200 W;

Protective class I

Protection class IPX0

Operating modes: dry ironing, steam ironing, ironing with spray.

Addition functions:

«**Burst or Steam shot**» This function provides an extra amount of steam to remove stubborn wrinkles.

«**Vertical Steam**» this function allows to steam clothes or curtains in vertical position;

Description of the appliance

Picture1 (Illustrations on page 2)

1 - spray nozzle

2 - filler door

3 - steam/dry and self-cleaning adjustment knob

4 - spray button

5 - shot steam button

6 - power cord

7 -handle

8 - temperature control light

9 - thermostat adjustment knob

10 - water tank

11 - sole plate with holes for steam

12 - self- cleaning button

Safety instructions

When using your appliance, basic safety precautions should always be followed, including the following:

SPECIAL INSTRUCTIONS

Warning!

NEVER immerse the iron, cable or plug in any liquid.

NEVER touch the appliance with wet or damp hands.

ALWAYS disconnect iron from electrical outlet when filling with water or emptying and when not in use.

Otherwise, there is a risk to get an electric shock!

DO NOT let children or untrained persons use the appliance without supervision.

DO NOT leave the hot iron touching fabrics or very inflammable surfaces.

DO NOT leave the appliance unnecessarily plugged in. Disconnect the plug from the mains when the appliance is not being used.

DO NOT use the power cord or the appliance in order to pull the plug out of the socket.

DO NOT leave the appliance exposed to the weather (rain, sun, etc.).

DO NOT leave the iron without supervision when it is connected to the power supply.

INSTRUCTIONS BEFORE USING

- Use iron only for its intended use.
- To protect against a risk of electric shock, do not immerse the iron in water or other liquids.
- The iron should always be turned to ' Off ' before plugging or unplugging from outlet. Never yank cord to disconnect from outlet; instead, grasp plug and pull to disconnect.
- Do not allow cord to touch hot surfaces. Let iron cool completely before putting away. Loop cord loosely around iron when storing.
- Do not operate iron with a damaged cord or if the iron has been dropped or damaged. To avoid the risk of electric shock, do not disassemble the iron take it to a qualified serviceman for examination and repair. Incorrect reassembly can cause a risk of electric shock when the iron is used.
- Close supervision is necessary for any appliance being used by or near children. Do not leave iron unattended while connected or on an ironing board.
- Burns can occur from touching hot metal parts, hot water, or steam. Use caution when you turn a steam iron upside down - there may be hot water in the reservoir.
- Do not use it for commercial purpose.

Please note! Do not use chemical additive, scented substances or decalcifiers. Failure to comply with the above-mentioned regulations leads to the loss of guarantee.

BEFORE STARTUP





Before the first use remove a protective film (at presence) from an iron sole. Make sure that all the parts of appliance don't have damages.

Please note! When using the iron for the first time, you may notice a slight emission of smoke and hear some sounds made by the expanding plastics. This is quite normal and it stops after a short time. We also recommend passing the iron over an ordinary cloth before using it for the first time.

Soft the laundry to be ironed according to the international symbols on the garment label, or if this is missing, according to the type of fabric.

GARMENT FABRIC THERMOSTAT LABEL TYPE REGULATION

Table 1

Signs on labels	Type of fabric	Thermostat positions
	Synthetic	• Low temperature
	Silk - wool	•• Medium temperature
	Cotton - linen	••• High temperature
	Fabric not to be ironed	

Start ironing the garments requiring a low temperature.

This reduces the waiting times (the iron takes less time to heat up than to cool down) and eliminates the risk of scorching the fabric.

STEAM IRONING

- Filling the reservoir

Please note! Do not use chemical additive, scented substances or decalcifiers.

- Check that the plug is disconnected from the socket.
- Move the steam selector (3/Picture 1) to "0" (Picture 2.1).
- Open the lid (2/Picture 1)
- Raise the tip of the iron to help the water enter the opening without overflowing.
- Slowly pour the water into the water tank Picture 2.2 using the special measure and taking care not to go over the maximum level indicated by "MAX" on the reservoir
- Close the lid (2/Picture 1).

SELECTING THE TEMPERATURE Picture 2.3

- Put the iron in a vertical position.
- Put the plug in the socket.

- Adjust the thermostat knob (9/Picture 1) according to the international symbol on the garment label [Table1]. The plate temperature control light (8/Picture 1) indicates that the iron is heating up. Wait until the plate temperature control light goes off before ironing.

Warning: during ironing, the plate temperature control light (8/Picture 1) comes on at intervals, indicating that the selected temperature is maintained. If you lower the thermostat temperature after ironing at a high temperature, do not start ironing until the plate temperature control light comes on again.

SELECTING THE STEAM Picture 2.1

The quantity of steam is regulated by the steam selector (3/Picture 1).

- Move the steam selector to a position between minimum and maximum depending on the quantity of steam required and the temperature selected.

Please note: the iron gives off steam continuously only if you hold the iron horizontally. You can stop the continuous steam by placing the iron in a vertical position or by moving the steam selector to «0». As indicated on the thermostat knob and in the initial table, you can only use steam at the highest temperatures. If the selected temperature is too low, water may drip onto the plate.

Selecting Steam shot and steam when ironing vertically. Pictures 2.4-2.5

Press the steam shot button (5/Picture 1) to generate a powerful burst of steam that can penetrate the fabrics and smooth the most difficult and tough creases. Wait for a few seconds before pressing again.

By pressing the steam shot button at intervals you can also iron vertically (curtains, hung garments, etc.).

Warning: the steam shot function can only be used at high temperatures. Stop the emission when the plate temperature control light (8/Picture 1) comes on, than start ironing again only after the light has gone off.

DRY IRONING

To iron without steam, follow the instructions in section “steam ironing”, leaving the steam selector (8/Picture 1) in the position “no steam”.

SPRAY FUNCTION Picture 2.6

Make sure that there is water in the water tank. Press the spray button (4/Picture 1) slowly (for a dense spray) or quickly (for a vaporized spray).

Warning: for delicate fabrics, we recommend moistening the fabric beforehand using the spray function , or putting a damp cloth between the iron and the fabric. To avoid staining, spray on silk or synthetic fabrics.

SELF-CLEANING

The self-cleaning feature cleans inside the plate, removing impurities. We recommend using it every 10-15 days. Directions:

- Fill the reservoir according to the "filling the water reservoir" section.
- Plug the product into a standard electrical outlet near a sink, turn the temperature control dial to the MAX position, rest the heel of the iron on a flat, stable surface and allow it to heat until the temperature light (8/Picture 1) goes out.
- Hold the iron horizontally over the sink and press the button (12/Picture 1) "self-clean".
- When the soleplate has cooled down, you can clean it with a damp cloth.

Maintenance and care

Warning!

Before cleaning the iron in any way, make sure that the appliance plug is not connected to the socket.

Before cleaning unplug the appliance and let it cool completely.

Do not let water get inside the appliance, except the parts are special made for it.

- Avoid scratching the plate with steel wool or metallic objects.
 - Any deposits, starch residue or size left on the plate can be removed using a damp cloth or an unabrasive liquid detergent.
- The plastic parts can be cleaned with a damp cloth then wiped over with a dry cloth.

Storage

- Before cleaning unplug the appliance and let it cool completely.
- Turn the temperature control dial and steam adjustment knob to the «0» position.
- Open filler cover, turn appliance upside down and pour out the water.
- Keep the appliance in cool dry place, away from children and persons with reduced mental or physical abilities Picture 2.8.

Environmental protection

Old appliances contain valuable materials that can be recycled. Please arrange for the proper recycling of old appliances. Please dispose your old appliances using appropriate collection systems.

Subject to technical modifications!

Vielen Dank für technik zu erwerben



Funktionalität, Design und Qualitätsstandards garantieren Ihnen die Zuverlässigkeit und einfache Bedienung dieses Produkts.

Bitte lesen Sie dieses Handbuch und sie als Referenz während der gesamten Lebensdauer des Geräts zu speichern.

Vorbehaltlich der Regeln des Betriebs und der Zweck, Teilen des Produkts enthalten keine schädlichen Substanzen.

Technische Eigenschaften

Modell: MR 307C

Stromversorgung:

Strom: variabel;

Nennfrequenz: 50-60 Hz;

Bemessungsspannung (Bereich): 220-240 V;

Nennleistung: 2200 W; Maximale Leistung: 2400 W;

Schutzklasse gegen elektrischen Schlag I;

Schutz des Gehäuses vor Feuchtigkeit ist herkömmlichen entspricht IPX0;

Betriebsmodi:

Trockenbügeln, Bespritzen, Aufdämpfen

Zusätzliche Funktionen:

“Dampfstoß“ gewährleistet einen einmaligen mächtigen Dampfschuss;

Vertikales Aufdämpfen lässt Kleidungsstücke in hängender Position aufdämpfen;

Achtung! In den Produkten mit dieser Funktion soll normales Wasserleitungswasser verwendet werden, da die Benutzung von demineralisiertem Wasser die Filtereigenschaften verändern sowie dessen Langlebigkeit verkürzen lässt.

Produktvorrichtung

Abbildung 1 (Seite 2)

- | | |
|--------------------------------------|--|
| 1 - Spraydüse | 11 - Heizfläche mit Dampföffnungen
(Bügelsohle) |
| 2 - Wassertankverschluss | |
| 3 - Dampfmengenregler | 12 - Selbstreinigungsknopf |
| 4 - Sprayknopf | |
| 5 - Dampflieferungs-, Dampfstoßknopf | |
| 6 - Netzkabel mit Netzstecker | |
| 7 - Griff | |
| 8 - Lichtanzeiger | |
| 9 - Temperaturregler-Griff | |
| 10 - Durchsichtiger Wassertank | |

Sicherheitshinweise

Sehr geehrter Kunde, die Einhaltung der üblichen Sicherheitsvorschriften sowie der in dieser Anleitung dargelegten Vorschriften gewährleistet eine äußerst sichere Nutzung des Gerätes

VORSICHT!

- Tauchen Sie das elektrische Haushaltsgerät, seinen Netzkabel und Netzstecker niemals in Wasser und andere Flüssigkeiten.
- Berühren Sie das Gerät nicht mit nassen bzw. feuchten Händen.
- Trennen Sie immer das Gerät vom Stromnetz vor der Wasserfüllung und dem Wasserablass.

Die Nichtbeachtung der o. a. Hinweise besteht die Gefahr eines elektrischen Schlags!

- Lassen Sie das eingeschaltete elektrische Gerät niemals unbeaufsichtigt!
- Überzeugen Sie sich vor der Anwendung davon, dass die Spannung im Stromnetz in Ihrem Haus der Betriebsspannung des Gerätes entspricht.
- Das Gerät muss an eine ordnungsgemäß geerdete Steckdose angeschlossen werden. Überzeugen Sie sich davon, dass die Steckdose in Ihrem Haus auf die Aufnahmeleistung des Gerätes gerechnet ist.
- Die Verwendung der ungeeigneten Verlängerungskabel oder Übergangsstücke des Netzsteckers kann Schäden am elektrischen Gerät verursachen und zu Brandgefahr führen.
- Benutzen Sie das Gerät nicht, wenn der Netzkabel oder der Stecker beschädigt ist, wenn das Gerät nicht ordnungsgemäß funktioniert, beschädigt ist oder ins Wasser gefallen ist. Versuchen Sie nicht das Gerät selbständig zu reparieren, wenden Sie sich bitte an ein nahegelegenes Servicecenter.
- Dieses Gerät ist nicht dafür geeignet, von Kindern und Personen mit eingeschränkten körperlichen oder geistigen Fähigkeiten sowie von Personen, denen an Wissen und Erfahrung im Gebrauch von Haushaltsgeräten mangelt, benutzt zu werden, außer Sie werden von einer für ihre Sicherheit verantwortlichen Person beaufsichtigt oder bezüglich

des sicheren Gebrauchs des Gerätes unterwiesen.

- Lassen Sie Kinder mit dem Gerät oder den Verpackungsteilen nicht spielen.
- Benutzen Sie das Gerät niemals im Freien.
- Füllen Sie Gerät mit Wasser höher der "MAX"-Markierung nicht. Beim Bügeln ist es untersagt, die Öffnungen für Wasserfüllung aufzumachen.
- Benutzen Sie niemals das Gerät oder die Ladevorrichtung, wenn das Kabel oder der Stecker beschädigt sind, wenn das Gerät nicht mehr ordnungsgemäß funktioniert, beschädigt oder in Wasser gefallen ist. Versuchen Sie nicht das Gerät selbständig zu reparieren, wenden Sie sich bitte an ein nahegelegenes Servicecenter.
- Trennen Sie das Elektrogerät vom Stromnetz immer, wenn Sie es nicht benutzen.

Vor dem Trennen vom Stromnetz stellen Sie den Thermoregler in den Ausschaltungszustand "AUS" /«OFF»/.

Es ist untersagt, das Gerät vom Stromnetz zu trennen, indem man den Kabel direkt per Hand aus der Steckdose zieht.

- Achten Sie darauf, dass das Kabel mit keinen heißen und scharfen Oberflächen in Berührung kommt.
- Vermeiden Sie starke Zugbelastungen, Knickungen und Verdrehungen des Kabels.

- Werfen Sie das Gerät nicht.

- Ziehen Sie und heben Sie das Gerät nicht am Anschlusskabel während der Aufladung auf

VORSICHT!

Die effektive Oberfläche des Geräts wird stark aufgeheizt. Seien Sie vorsichtig, um sich beim Berühren der erhitzten Oberfläche, Heißwassers oder Dampfes nicht zu verbrennen. Bei der Umkehrung des Bügeleisens kann Heißwasser aus dem Wassertank ausgegossen werden.

Bei Nichteinhaltung der oben angeführten Regeln entsteht Verbrennungsgefahr!

- Lassen Sie das eingeschaltete Bügeleisen auf dünnem Stoff oder neben leichten und brennbaren Stoffen nicht stehen.

- Benutzen Sie keine chemische Zusätze, Riechmittel oder Stoffe, die den Kalziumgehalt im Wasser herabsetzen. Die Nichteinhaltung dieser Bedingungen kann den vorzeitigen Ausfall des Gerätes verursachen.

Benutzen Sie das Gerät ausschließlich bestimmungsgemäß.

Zur kommerziellen Nutzung erwerben Sie bitte die für die gewerbliche Nutzung bestimmte Technik.

Handeln in Extremsituationen:

- Sollte das Gerät doch einmal ins Wasser gefallen sein, ziehen Sie sofort den Netzstecker aus der Steckdose, ohne das Gerät oder das Wasser zu berühren.

- Falls Sie Rauch, Feuern, einen starken Geruch von verbrannten Isolierung bemerken, schalten Sie das Gerät sofort aus, ziehen Sie den Netzstecker aus der Steckdose, benutzen Sie das Gerät nicht mehr und wenden Sie sich bitte an ein nahegelegenes

Verwendung

- Vor der ersten Verwendung ziehen Sie den Schutzfilm (beim Vorhandensein) von der Bügelsohle ab.
- Stellen Sie sicher, dass alle Teile des Gerätes nicht beschädigt werden.

ACHTUNG!





Bei der ersten Verwendung des Bügeleisens können ein bisschen Dampf sowie manche Geräusche erscheinen, welche vom Bestand der Konservierungsmittel und von der Ausdehnung von Kunststoff zeugen. Das ist eine normale Erscheinung und hört nach einiger Zeit auf. Wir empfehlen auch, vor der Verwendung des Bügeleisens ein normales Tuch damit zu glätten.

Das Bügeleisen ist nur auf den stabilen Oberflächen aufzubewahren und zu benutzen

VORBEREITUNG.

Wählen Sie einen Bügelmodus gemäß den internationalen Symbolen, die Pflegeetikette an den Kleidungsstücken aufweisen, und wenn sie fehlen, entsprechend der Gewebeat.

Tabelle 1

Pflegeetikette	Gewebeat	Positionen des Temperaturreglers
	Chemiefasern	• Niedrige Temperatur
	Seide - Wolle	•• Mittlere Temperatur
	Baumwolle Leinen	••• Hohe Temperatur
	Das Gewebe ist nicht zu bügeln	

- Erst sind Kleidungsstücke zu bügeln, für welche niedrige Temperatur angemessen ist. Das verkürzt die Wartezeit (das Bügeleisen braucht weniger Zeit, um aufgeheizt zu werden als um abzukühlen) sowie schützt Stoffe vor Festbrennen.

DAMPFBÜGELN

Einfüllung des Wassertanks

Achtung! Benutzen Sie keine chemische Zusätze, Riechmittel oder Stoffe, die den Kalziumgehalt im Wasser herabsetzen.

- Vergewissern Sie sich, dass das Gerät ans Stromnetz nicht angeschlossen ist.
- Stellen Sie den Dampfregler(3/ Bild 1) in die Position "0" (Bild 2.1).
- Öffnen Sie die Abdeckung (2/Bild 1).

- Heben Sie die Ausgieß-Tülle des Bügeleisens auf, damit Wasser ohne Überlauf in die Öffnung eingegossen werden konnte (Bild 2.2).
- Gießen Sie Wasser langsam in den Tank, indem ein spezielles Messglas benutzt wird. Gießen Sie Wasser höher als die "MAX"-Markierung an der Wand des Wassertanks nicht.
- Schließen Sie die Kappe zu.
- Schließen Sie das Bügeleisen ans elektrische Netz an.
- Schalten Sie den Temperaturregler in die Position Dampfbügeln (9/ Bild 1) um. Nach einigen Minuten erlischt die Netzanzeige. Nach dem Gebrauch stellen Sie den Temperaturregler und den Dampfregler in die Position "0", trennen Sie das Gerätkabel vom Stromnetz, öffnen Sie die Einfüllkappe und, nachdem Sie das Bügeleisen über das Spülbecken umgeworfen haben, gießen Sie Wasserreste aus dem Tank ab.

TEMPERATURWAHL. Bild 2.3

- Stellen Sie das Bügeleisen in die vertikale Lage auf.
- Stecken Sie den Stecker in die Steckdose.
- Drehen Sie den Griff des Temperaturreglers (9/ Bild 1) gemäß den Symbolen der Pflegeetikette an der Kleidung (S. Tabelle 1). Die Anzeigeleuchte der Temperaturkontrolle geht an (8/ Bild 1), signalisierend, dass das Bügeleisen aufzuheizen begann. Warten Sie, bis die Anzeigeleuchte erlischt, und beginnen Sie zu bügeln.

Vorsicht: Beim Bügeln leuchtet die Anzeigeleuchte der Temperaturkontrolle ab und zu (8/ Bild 1) – das bedeutet, dass das Bügeleisen die gewählte Temperatur aufrechterhält. Wenn Sie die Temperatur zum Bügeln herabgesetzt haben, beginnen Sie nicht zu bügeln, bevor die Anzeigeleuchte der Temperaturkontrolle aufleuchtet.

WAHL DER DAMPFLIEFERUNG Bild 2.1

Die Dampflieferung wird durch den Dampfregler festgelegt (3/ Bild 1). Versetzen Sie diesen Regler zwischen der maximalen und der minimalen Werten, abhängig von der gewählten Temperatur der notwendigen Dampfmenge. Warnung: das Bügeleisen versorgt einen ständigen Dampfstrom, ausschließlich falls Sie es in horizontaler Lage gehalten wird. Sie können den Dampfstrom stoppen, indem Sie das Bügeleisen in die vertikale Lage aufstellen oder den Dampfregler in die Lage "0" umstellen. Sie können Dampf nur bei hohen Temperaturen benutzen.

Achtung! Wenn zum Bügeln eine niedrige Temperatur gewählt worden ist, wird aus dem Bügeleisen kein Dampf austreten, sondern Wasser auslaufen. Um dem Wasserauslauf vorzubeugen, Stellen Sie den Dampfregler in die Lage "0".

STARKE DAMPFLIEFERUNG (DAMPFSTOSS) Bild 2.4

Um einen mächtigen Dampfstrom zu erreichen, drücken Sie den Knopf (5/ Bild 1).

Achtung! Benutzen Sie diese Funktion ausschließlich während des Dampfbügelns bei den höchsten Temperaturen. Drücken Sie den Knopf höchstens dreimal.

DAMPFLIEFERUNG IN SENKRECHTER LAGE Bild 2.5

Diesen Knopf kann man auch in der senkrechten Lage für das Dampfbügeln von Gardinen, hängender Kleidung u. s. ä. benutzen. Drücken Sie den Knopf für Dampflieferung (5/ Bild 1), um einen mächtigen Dampfstrom zu senden, der durch Gewebe eindringen und schwerzugängliche Falten glätten kann. Warten Sie einige Sekunden vor dem wiederholten Drücken.

Warnung: Die Funktion der Dampflieferung kann man ausschließlich bei den höchsten Temperaturen für das Bügeln verwendet werden. Hören Sie die Dampflieferung auf, wenn Anzeigeleuchte der Temperaturkontrolle aufleuchtet (8/ Bild 1) und setzen Sie diese fort, nachdem die Anzeigeleuchte der Temperaturkontrolle erlischt.

TROCKENBÜGELN

Um die Sachen ohne Dampfbenutzung zu bügeln, stellen Sie den Dampfregler in die Position "0".

SPRÜHFUNKTION Bild 2.6

Vergewissern Sie sich, dass das Bügeleisen mit Wasser gefüllt ist. Drücken Sie den Sprühknopf (4/ Bild 1) langsam (für ergiebiges Sprühen) oder schnell (für leichtes Sprühen).

Warnung: Es ist empfehlenswert, beim Bügeln empfindlicher Textilien die Sprühfunktion zu verwenden oder zwischen Textilien und dem Bügeleisen ein feuchtes Tuch einzulegen. Um Verfärbungen zu vermeiden, benutzen Sie das Sprühen beim Bügeln der Seidentextilien und Chemiefasern nicht.

REINIGUNG VON ABLAGERUNGEN

Diese Prozedur lässt das Bügeleisen von Beimischungen reinigen, die drinnen im Bügeleisen abgelagert sind. Es ist empfehlenswert, die Reinigungsprozedur jede 10 b. 15 Tage durchzuführen.

Hinweise:

- Füllen Sie den Wassertank des Bügeleisens mit Wasser bis zur MAX-Markierung ein und stellen Sie den Dampfregler in die Position "0".
- Stellen Sie den Griff vom Temperaturregler auf die höchste Temperatur ein, und warten Sie, bis die Anzeigeleuchte der Temperaturkontrolle erlischt (8/ Bild 1).
- Ziehen Sie den Netzstecker aus der Steckdose, und halten Sie das Bügeleisen in waagerechter Lage über dem Spülbecken.
- Drücken Sie den Selbstreinigungsknopf und halten Sie ihn gedrückt (12/ Bild 1).
- Wenn die Bügeleisensole kalt wird, wischen Sie sie mit feuchtem, dann mit trockenem Lappen ab oder bügeln Sie trockene Textilien.

TIPPS ZUM BÜGELN

- Es wird empfohlen, beim Bügeln von Textilien mit Stickereien, Pailletten u. s. ä. niedrige Temperaturen zu verwenden.
- Hat das Gewebe eine gemischte Zusammensetzung (40% Baumwolle 60% Synthetik u. s. ä.), da soll die Temperatur des Bügeleisens dem Gewebeteil entsprechen, wessen Temperatur zum Bügeln am niedrigsten ist.
- Wenn Sie nicht wissen, welche Temperatur zu wählen wäre, versuchen Sie mit dem Bügeln der versteckten Stellen: Nähte, Falten, dann erhöhen Sie die Temperatur, bis der gewünschte Ergebnis erreicht wird.
- Bügeln Sie Stellen mit Schweiß- oder Staubspuren nicht, die hohe Temperatur kann diese Flecke so bewirken, dass sie nicht entfernbar werden.
- Es ist empfehlenswert, Seide-, Wolle- und Chemiefasertextilien auf der Rückseite zu bügeln, um die Bildung glänzender Spuren nicht hervorzurufen.
- Um unerwünschten Glanz auf Samt vorzubeugen, führen Sie das Bügeleisen in einer Richtung (laut der Gewebestruktur) und drücken Sie es beim Bügeln nicht.
- Die meisten Textilien sind leichter zu bügeln, wenn sie nicht ganz abgetrocknet worden sind. Zum Beispiel, Seide ist immer in feuchtem Zustand zu bügeln.

Reinigung und Pflege

ACHTUNG!

- Reinigen Sie das Gerät nicht mit dem Netzwerk verbunden.
- Vor der Reinigung lassen Sie den Netzstecker ziehen und abkühlen.
- Vorbeugen Sie, dass Wasser oder andere Flüssigkeiten ins Gehäuse des Geräts eindringen, ausgenommen die Teile, die dafür speziell vorgesehen sind.

Von der Bügelsohle können beliebige Ablagerungen entfernt werden, indem ein Spülschwamm und Feinwaschmittel oder die Essigwasserlösung verwendet werden.

- Verwenden Sie keine scheuernden oder scharfen Reinigungsmittel. Nicht reiben oder das Gerät mit Metallschwämmen oder scharfkantigen Gegenständen kratzen
- Tauchen Sie niemals das Gerät aus seiner Netzkabel und Stecker in Wasser oder andere Flüssigkeiten.
- Wischen Sie Kunststoffteile des Bügeleisens erst mit dem feuchten, dann mit dem trockenen Lappen ab.
- Lassen Sie das Gerät vollständig trocknen.
- Eine beliebige andere Bedienung soll durch das qualifizierte Personal im Servicezentrum durchgeführt werden.

Aufbewahrung

- Schalten Sie das Gerät vom Netz ab und lassen Sie ihn vor der Aufbewahrung abkühlen. Stellen Sie den Temperaturregler und den Dampfreger in die Position "0", gießen Sie

Wasser aus dem Bügeleisen ab. Kehren Sie es um und schütteln.

DE

Entsorgung

Dieses Produkt und seine Derivate dürfen nicht über den normalen Haushaltsabfall entsorgt werden. Man muss ihre Verwertung und Lagerung verantwortungsbewusst nehmen, um der Wiederverwertung der materiellen Ressourcen beizutragen. Wenn Sie sich entschieden haben, dieses Gerät zu entsorgen, bitte benutzen Sie spezielle Recycling- und Lagerungssysteme.

Die technischen Daten, die Komplettierung und das Aussehen des Erzeugnisses können vom Hersteller ohne Verschlechterung der wesentlichen Gebrauchseigenschaften des Erzeugnisses geringfügig geändert werden.

Dziękujemy za zakup sprzętu



Prosimy o zapoznanie się z niniejszą instrukcją i zachować ją jako punkt odniesienia w całym okresie trwania instrumentu.

Urządzenie jest przeznaczone do użytku domowego.

Jeżeli urządzenie używane jest zgodnie z jego przeznaczeniem nie wytwarza szkodliwych substancji.

Charakterystyka techniczna:

Model: MR307C

Zasilanie: Prąd zmienny

Częstotliwość znamionowa 50-60 Hz;

Napięcie znamionowe 220-240V;

Moc (nominalna): 2200 W; Moc maksymalna: 2400 W;

Klasa ochrony przed porażeniem elektrycznym I;

Wykonanie Korpusu Ochrona przed wilgocią odpowiada normie IPX0;

Tryby pracy: sucho zraszanie, prasowanie z parą;

Dodatkowe funkcje:

«**uderzenie parą**» - zapewnia jednokrotne mocne podanie pary;

pionowe odparowywanie - pozwala odparowywać rzeczy pionowo;

Uwaga! w urządzeniach z daną funkcją należy używać zwykłą wodę z kranu, gdyż wykorzystanie wody demineralizowanej prowadzi do zmiany charakterystyk filtru i skrócenia terminu jego przydatności.

Budowa produktu

Rysunek 1 (strona 2)

1. Spryskiwacze
2. Korek wlewu
3. Regulator podawania pary
4. Przycisk spryskiwaczy
5. Przycisk uderzenia parowego
6. Przewód zasilający
7. Uchwyt
8. Lampka kontrolna
9. Pokrętko termostatu

10. Przezroczysty zbiornik wody
11. Powierzchnia grzewcza z otworami parowymi
12. Przycisk samoczyszczenia

Środki bezpieczeństwa

Szanowny użytkowniku, zachowanie ogólnie przyjętych przepisów bezpieczeństwa i zasad przedstawionych w ni-mniejszej instrukcji czyni wykorzystanie naszego produktu wyjątkowo bezpiecznym.

UWAGA!

-Nigdy nie zanurzaj urządzenia, jego przewodu zasilającego i wtyczki w wodzie lub innych cieczach.

-Nie należy dotykać urządzenia mokrymi rękami.

-Zawsze odłączaj urządzenie aby napełnić je wodą.

Przy nieprzebrnięciu powyższych zasad istnieje niebezpieczeństwo porażenia prądem!

- Nie należy pozostawiać włączonego urządzenia bez kontroli!

- Przed rozpoczęciem korzystania z urządzenia należy upewnić się, czy napięcie zasilania podane na urządzeniu jest zgodne z napięciem zasilania w Twoim domu.

- Urządzenie musi być podłączone do gniazdka elektrycznego posiadającego uziemienie.

- Wykorzystanie niewłaściwych przedłużaczy elektrycznych lub adapterów może być przyczyną uszkodzenia urządzenia elektrycznego i powstania pożaru.

- To urządzenie nie jest przeznaczone do użytku przez dzieci i osoby niepełnosprawne lub upośledzone umysłowo, lub ludzi którzy nie mają wiedzy i doświadczenia w zakresie korzystania z urządzeń gospodarstwa domowego. Zawsze muszą pozostać pod stałą kontrolą rodzica lub opiekuna.

- Nie pozwól aby dzieci bawiły się opakowaniem produktu.

- Nie należy korzystać z urządzenia na zewnątrz.

- Nie napełnij zbiornika wodą powyżej znaku «MAX». Podczas prasowania zabronione jest otwieranie otworu do nalewania wody.

- Nigdy nie używaj urządzenia z uszkodzonym przewodem lub wtyczką, jeśli urządzenie nie działa prawidłowo, jeśli urządzenie jest uszkodzone lub wpadło do wody. Nie naprawiaj urządzenia samodzielnie, skontaktuj się ze sprzedawcą.

- Zawsze należy odłączyć urządzenie od sieci, gdy nie jest w używane. Przed odłączeniem od zasilania, pamiętaj aby termostat ustawić w pozycji «OFF».

- Nigdy nie należy odłączać urządzenia, wyciągając wtyczkę z gniazdka za przewód.

- Nie używaj urządzenia w czasie burzy lub wichury. Ponieważ wtedy możliwe są skoki napięcia sieciowego.

- Nie dopuszczaj do dotykania przewodu zasilającego do nagranych i ostrych powierzchni.

- Unikać silnych naprężeń, zaginania się i skręcania przewodu zasilającego. Nie owijaj przewodu zasilającego wokół obudowy.
- Nie rzucaj urządzeniem.

UWAGA!

Powierzchnia robocza urządzenia jest bardzo gorąca. Bądź ostrożny, ponieważ można się poparzyć dotykając gorącej powierzchni, gorącej wody lub pary.

Niezastosowanie się do powyższych zasad, istnieje ryzyko poparzenia!

- Nie zostawiaj żelazka na delikatnych tkaninach lub w pobliżu łatwopalnych materiałów lub tkanin.
- Nie należy używać chemicznych dodatków, środków zapachowych lub środków zmniejszających zawartość wapnia w wodzie. Niespełnienie tych warunków może prowadzić do przedwczesnego uszkodzenia urządzenia.

Działania podejmowane w sytuacjach awaryjnych:

- Jeśli urządzenie wpadnie do wody, należy natychmiast odłączyć przewód zasilający bez dotykania samego urządzenia lub wody.
- W przypadku pojawienia dymu, iskier, silny zapach palonej izolacji, należy natychmiast zaprzestać korzystania z urządzenia, należy odłączyć przewód zasilający i skontaktować się z sprzedawcą.





Korzystanie z urządzenia

- Przed pierwszym użyciem zdjąć folię ochronną ze stopy żelazka.
- Podczas używania żelaza po raz pierwszy, może pojawić się niewielka ilość dymu i mogą być obecne nie typowe dźwięki wynikające z obecności i rozszerzenia się materiałów ochronnych z tworzyw sztucznych. Jest to normalne zjawisko mogące potrwać kilka minut. Zachęcamy do przetestowania żelaza na zwykłej szmatce przed użyciem go po raz pierwszy.
- Żelazko powinno być przechowywane i wykorzystywane wyłącznie na stabilnej powierzchni.

Zasady używania żelazka:

- Wybór trybu prasowania, zgodnie z międzynarodowymi symbolami na etykietach odzieży lub w zależności od rodzaju tkaniny.

Tabela 1

Etykieta na produkcie	Rodzaj tkaniny	Ustawienie termostatu
	Tkaniny syntetyczne	• Niska temperatura
	Jedwab i wełna	•• Średnia temperatura
	Tkaniny bawełniane	••• Wysoka temperatura
	Nie zaleca się prasowania tego typu tkanin	

- Pamiętaj aby najpierw prasować ubrania, które wymagają prasowania w niskiej temperaturze, taki zabieg zmniejsza czas oczekiwania (żelazko potrzebuje dużo więcej czasu aby wystygnąć niż do tego aby się nagrzać) i eliminuje ryzyko spalania tkaniny.

Prasowanie z użyciem pary:

- Upewnij się, że urządzenie nie jest podłączone do sieci.
 - Ustaw regulator pary (3/ Rys.1) na «0».
 - Otworzyć pokrywę (2/ Rys.1).
 - Podnieść końcówkę żelazka aby woda wlewa się do otworu bez przelewania.
 - Pamiętajcie że wodę wlewa się wodę do zbiornika, za pomocą specjalnego kubka dołączonego do zestawu. Nie dolewać wody powyżej maksymalnego poziomu oznaczonego «MAX» na ścianie zbiornika (Rys.2.2)
 - Zamknij pokrywę.
 - Podłącz żelazko do sieci.
 - Ustaw regulator temperatury na prasowanie parowe. Kilka minut później, gdy wskaźnik zgaśnie, ustaw regulator pary.
- Po użyciu przekręcić termostat i regulator pary do pozycji «0», należy odłączyć urządzenie od sieci, otwórz korek wlewu i obracając żelazko nad zlewem wylej pozostałą wodę ze zbiornika.

Wybór temperatury: Rys.2.3

- Ustaw żelazko w pozycji pionowej.
- Włóż wtyczkę do gniazdka.
- Włącz termostat (9/ Rys.1) według symboli odzieży (patrz tabela 1). Lampka kontrolna (8/ Rys.1) zacznie świecić, oznacza to że żelazo zaczęło się nagrzewać. Poczekać, aż zgaśnie i zacznij prasowanie.

Ostrzeżenie:

Podczas prasowania okresowo zapala się kontrolka temperatury (8/ Rys.1) - oznacza to, że żelazko utrzymuje wybraną temperaturę. Jeśli obniżysz temperaturę prasowania, nie

zaczynają prasowania, dopóki wskaźnik kontroli temperatury nie zapali się i nie zgaśnie.

Wybór intensywności podawania pary: Rys.2.1

Ilość dostarczanie pary jest określona przez sterownik (3/ Rys.1).

Przesuwaj suwak pomiędzy maksymalną i minimalną wartością, w zależności od wybranej temperatury wytworzy się odpowiednia ilość pary.

Ostrzeżenie: żelazko zapewnia stały przepływ pary wodnej, ale jeśli trzymasz je w pozycji poziomej. Możesz zatrzymać przepływ pary wodnej poprzez umieszczenie żelazka w pozycji pionowej lub przesuwając regulator pary do pozycji «0». Pary można używać tylko przy wybraniu wysokich temperatur.

UWAGA!

Jeśli wybierzesz niską temperaturę prasowania, żelazko nie wytworzy pary i z otworów wydostanie się woda. Aby nie dopuścić do wypłynięcia wody, ustaw regulator pary w pozycji «0».

Uderzenie pary. Rys.2.4

Aby uzyskać silny strumień pary naciśnij przycisk (5/ Rys.1).

UWAGA!

Użyj tej funkcji tylko wtedy, gdy żelazko ustawione jest na maksymalną temperaturę.

Nie naciskaj więcej niż trzy razy z rzędu.

Prasowanie parą gdy żelazko jest w pozycji pionowej: Rys.2.5

Naciśnij przycisk pary (5/ Rys.1), aby wysłać silny strumień pary, który może przenikać przez tkaniny i prostuje trudne zagniecenia. Odczekaj kilka sekund przed naciśnięciem przycisku kolejny raz.

Użycie przycisku uderzenie pary w pozycji pionowej żelazka pozwala wyprasować wiszące ubrania, firany i zasłony, itp

Ostrzeżenie:

Funkcja ta może być stosowana tylko w wysokich temperaturach prasowania. Nie naciskaj przycisku, gdy świeci się lampka kontroli temperatury i kontynuuj dopiero po jej zgaśnięciu.

Suche prasowanie:

Aby prasować tkaniny, bez użycia pary, ustaw regulator pary w pozycji «0».

Funkcja spryskiwanie: Rys.2.6

Upewnij się, że żelazo jest napełnione wodą. Naciśnij przycisk (4/ Rys.1) stosunkowo wolno (aby dość obficie nawilżyć prasowany materiał) lub szybko (aby delikatnie zwilżyć materiał).

Ostrzeżenie:

Do prasowania delikatnych tkanin, zaleca się użyć spryskiwacza lub umieszczenie wilgotnej szmatki między materiałem a żelazkiem. Aby uniknąć przebarwień nie używaj sprayu na jedwabiu i na tkaninach syntetycznych.

SAMOOCZYSZCZANIE:

- Ta funkcja pozwala usunąć zanieczyszczenia osadzone wewnątrz żelazka. Zaleca się używanie tej funkcji co 10-15 dni.
 - Napełnić zbiornik wodą do maksimum i ustaw regulator pary w pozycji «0».
 - Ustaw pokrętkę termostatu na maksymalną temperaturę i poczekaj, aż lampka zgaśnie (8/ Rys.1).
 - Wyciągnąć wtyczkę z gniazdka i trzymaj żelazko poziomo nad zlewem.
 - Naciśnij i przytrzymaj przycisk samoczyszczenia (12 / Ryż. 1).
- Kiedy «stopa żelazka» ostygnie, wytrzyj ją wilgotną szmatką, a następnie wytrzyj ją do sucha.

Porady dotyczące prasowania:

- Zaleca się stosować niską temperaturę podczas prasowania tkaniny z haftem lub cekinami itp.
- Jeśli tkanina jest mieszana (40% bawełny i 60% syntetycznych, itd.), temperatura żelaza powinna odpowiadać temperaturze materiału, który ma najniższą temperaturę prasowania.
- Jeśli nie wiesz, jaką temperaturę wybrać, spróbuj przyłożyć żelazko w ukrytych miejscach np.: na szwach. Zaczynij od niskiej temperatury i zwiększaj ją aż do osiągnięcia pożądanego efektu.
- Nie prasować miejsce ze śladami potu i kurzu, ponieważ prasowanie tych miejsc może spowodować to że plam tych nie da się wybarwić.
- Aby nie zostawić śladów na błyszczących jedwabiach, wełnie i materiałach syntetycznych, prasuj je od wewnątrz.
- Aby nie zostawić śladów na błyszczącym aksamicie, prowadź żelazko jednym kierunkiem (zgodnie ze strukturą tkaniny) i nie dociskaj żelazka.
- Większość materiałów łatwiej prasować, jeżeli nie są one całkowicie suche. Na przykład, jedwab powinien być zawsze prasowany gdy jest wilgotny.

Czyszczenie i konserwacja**UWAGA!**

- Nigdy nie czyścić urządzenia podłączonego do sieci.
- Przed przystąpieniem do czyszczenia należy odłączyć urządzenie i poczekać aż ostygnie.
- Nie należy używać agresywnych środków czyszczących.
- Nie należy dopuszczać, aby woda lub inny płyn dostał się do urządzenia, z wyjątkiem części przeznaczonych specjalnie do tego celu.

Zanieczyszczenia ze stopy żelazka można usunąć przy użyciu gąbki z płynem do mycia lub roztworu octu i wody.

- Nie czyść „stopy żelazka” metalowymi szczotkami !
- Plastikowe części żelaza z przetrzyj wilgotną szmatką, a następnie wysusz.
- Wszelkie inne prace powinny być wykonywane przez wykwalifikowany personel w centrum serwisowym.

Magazynowanie

- Przed przechowywaniem, należy odłączyć, ostudzić i wyczyścić urządzenie.
- Ustaw termostat i regulator pary w pozycji «0», wylej wodę z żelaza.
- Pozostaw urządzenie do całkowitego wyschnięcia.
- Nie owijaj przewodu zasilającego wokół urządzenia.
- Przechowywać w suchym, chłodnym, zadaszonym miejscu, z dala od dzieci i osób niepełnosprawnych fizycznie i umysłowo. Rys.2.8.



Ochrona Środowiska i Utylizacja

To urządzenie jest oznaczone zgodnie z Dyrektywą Europejską 2012/19/UE oraz polską Ustawą z dnia 11 września 2015 r. „O zużytym sprzęcie elektrycznym i elektronicznym” (Dz.U. z dn. 23.10.2015 poz. 1688) symbolem przekreślonego kontenera na odpady. Takie oznakowanie informuje, że sprzęt ten, po okresie jego użytkowania nie może być umieszczany łącznie z innymi odpadami pochodzącymi z gospodarstwa domowego. Użytkownik jest zobowiązany do oddania go w punkcie zbieranie zużytego sprzętu elektrycznego i elektronicznego. Zużyty sprzęt elektryczny jest niebezpieczny dla środowiska naturalnego. Właściwe postępowanie ze zużytym sprzętem elektrycznym i elektronicznym przyczynia się do uniknięcia szkodliwych dla zdrowia ludzi i środowiska naturalnego konsekwencji, wynikających z obecności składników niebezpiecznych oraz niewłaściwego składowania i przetwarzania takiego sprzętu.. Producent nie odpowiada za ewentualne szkody spowodowane zastosowaniem urządzenia niezgodnie z jego przeznaczeniem lub niewłaściwą jego obsługą. Producent zastrzega sobie prawo do zmiany specyfikacji produktu w każdej chwili, bez wcześniejszego powiadomienia, w celu dostosowania do przepisów prawnych, dyrektyw lub z przyczyn konstrukcyjnych, handlowych, estetycznych i innych.



Funcționalitatea, designul și standardele de calitate vă garantează siguranța și comoditatea în utilizarea acestui aparat.

Vă rugăm să citiți cu atenție aceste instrucțiuni de utilizare și să le păstrați în calitate de ghid de referință pe toată perioada de exploatare a aparatului.

Aparatul este destinat pentru uz casnic.

În condiția respectării normelor de exploatare și destinației ținte, piesele produsului nu conțin substanțe dăunătoare.

Specificații tehnice

Model: MR307C

Alimentare cu energie electrică:

Curent electric – variabil;

Frecvență nominală – 50-60 Hz;

Tensiunea nominală (interval) – 220-240 V;

Puterea nominală: 2200 W; Puterea maximal: 2400 W;

Clasa de protecție împotriva șocurilor electrice I;

Protecția carcasei aparatului împotriva pătrunderii umidității

obișnuită, corespunde IPX0;

Moduri de operare: călcare uscată, stropirea cu apă, călcare cu aburi

Caracteristici suplimentare:

Jet de abur – oferă un jet puternic de aburi;

Călcare verticală cu aburi – vă permite să călcați hainele în poziție verticală;

«**Auto-curățare**» – curățarea ușoară a suprafeței interioare a fierului de călcar de particulele de calcar;

Atenție! În aparatele cu această caracteristică trebuie să folosiți apă de la robinet obișnuită, deoarece utilizarea apei demineralizate poate duce la schimbări a caracteristicile filtrului și poate scurta durata de exploatare.

Descrierea aparatului

Fig. 1 (Pagina 2)

- | | |
|--------------------------------------|---|
| 1 – pulverizator | 9 – buton de reglare a termostatului |
| 2 – capac alimentare cu apă | 10 – rezervor transparent pentru apă |
| 3 – comutator de reglare a aburilor | 11 – suprafața de încălzire cu orificii pentru abur (talpă) |
| 4 – butonul pulverizatorului | 12 – Butonul auto-curățare |
| 5 – buton jet de aburi | |
| 6 – cablu de alimentare | |
| 7 – mâner | |
| 8 – indicator luminos a funcționării | |

Măsuri de siguranță

Stimate utilizator, respectarea normelor de siguranță acceptate și regulilor, stabilite în acest manual, face utilizarea acestui aparat excepțional de sigură.

ATENȚIE!

- Niciodată nu introduceți fierul de călcat, cablul de alimentare și ștecherul în apă sau în alte lichide.
- Nu atingeți fierul de călcat cu mâna udă.
- Deconectați întotdeauna aparatul de la rețea de alimentare pentru umplerea și scurgerea apei.
- **În caz de nerespectare a regulilor există pericolul de electrocutare!**

- Nu lăsați niciodată aparatul conectat nesupravegheat!
- Înainte de utilizare, asigurați-vă că tensiunea de alimentare indicată pe aparat corespunde tensiunii de alimentare din rețea.
- Dispozitivul trebuie să fie conectat doar la priza electrică cu împământare. Asigurați-vă că priza din încăpere este concepută pentru consumul de energie a dispozitivului.
- Utilizarea prelungitoarelor sau adaptoarelor poate cauza deteriorarea aparatului și incendiu.
- Acest aparat nu este destinat utilizării de către copii și persoane cu dizabilități fizice sau cu deficiențe mintale, precum și de către persoanele care nu au cunoștințe și experiență în utilizarea aparatelor de uz casnic, dacă nu se află sub supraveghere, sau nu sunt instruite de o persoană responsabilă pentru siguranța acestora.
- Nu permiteți copiilor să se joace cu aparatul sau ambalajul acestuia.
- Nu folosiți aparatul în aer liber.
- Nu umpleți aparatul cu apă peste marcajul «MAX». În timpul călcatului este interzisă deschiderea orificiului de alimentare cu apă.
- Nu folosiți niciodată aparatul în cazul în care cablul de alimentare sau ștecherul este deteriorat, în cazul în care aparatul nu funcționează în mod corespunzător, în cazul în care dispozitivul este deteriorat sau a căzut în apă. Nu reparați desinestătător aparatul, contactați cel mai apropiat centru de service.
- Deconectați întotdeauna aparatul de la sursa de alimentare atunci când acesta nu este utilizat. Înainte de a deconecta aparatul de la sursa de alimentare, setați butonul termoregulatorului în poziția "OFF".
- Este interzisă deconectarea dispozitivului de la rețea trăgând cordonul de alimentare din

priză.

- Evitați atingerea cablului de suprafețele fierbinți.
- Evitați tensiunea puternică, atârănarea peste marginea mesei, răsucirea cablului de alimentare.
- Nu aruncați aparatul.

ATENȚIE!

- Suprafața de lucru a aparatului generează temperaturi ridicate. Fiți atenți, deoarece puteți obține arsuri în caz de contactare cu suprafața, apa sau aburul fierbinți.

- În caz de răsturnare a fierului de călcat din rezervor se poate vărsa apă fierbinte.

În caz de nerespectare a regulilor de mai sus menționate, există un RISC DE ARSURI!

- Nu lăsați fierul de călcat pe pânze delicate sau în apropierea pînzelor ușoare sau inflamabile.

- Nu utilizați aditivi chimici, agenți de aromatizare sau substanțe care reduc conținutul de calciu în apă. Nerespectarea acestor condiții va duce la defectarea prematură a dispozitivului.

- Nu folosiți dispozitivul în alte scopuri decât cele pentru care este destinat.

Pentru utilizare comercială, achiziționați dispozitive pentru uz industrial.

Acțiuni în situații de urgență:

- Dacă aparatul a căzut în apă, deconectați imediat cablul de alimentare de la rețea, nu vă atingeți de aparat și nu băgați mâna în apă.

- În caz dacă din electrocasnic iese fum, scântei, apare miros puternic de izolare arsă, încetați imediat utilizarea aparatului, deconectați cablul de alimentare din priză, consultați cel mai apropiat centru de service

Utilizarea aparatului

- Înainte de prima utilizare îndepărtați materialele de ambalare, asigurați-vă că toate părțile aparatului nu sunt deteriorate.

- Îndepărtați folia protectoare de pe talpă (dacă această folie există).





Atenție! La prima utilizare a fierului de călcat este posibil să apară o cantitate mică de fum și a unor sunete, care sunt o consecință a prezenței materialelor de conservare și a extinderii plasticului. Acest lucru este normal și va dispărea în câteva minute. De asemenea, vă recomandăm înainte de toate să călcați o bucată de pânză obișnuită timp de câteva minute pentru a curăța talpa de orice reziduri.

- Fierul de călcat este necesar să fie stocat și utilizat numai pe suprafețe stabile.

PREGĂTIȚI ÎNAINTE DE CĂLCARE.

- Selectați regimul de călcat în conformitate cu simbolurile internaționale de pe etichetele hainelor, sau în cazul în care acestea lipsesc, în funcție de tipul de țesut.

Tabel 1

Eticheta de pe haină	Tipul de material	Reglare termoregulator
	Fibre sintetice	• Temperatură minimă
	Mătase, Lână	•• Temperatură medie
	Bumbac, In	••• Temperatură maximă
	Nu se recomandă călcarea țesutului	

- Recomandăm să începeți cu materialele care trebuie să fie călcate la temperaturi joase. Acest fapt reduce timpul de așteptare (fierul de călcat necesită mai mult timp pentru a se răci decât pentru a se încălzi), și îndepărtează riscul de ardere a țesutului.

CĂLCAREA CU ABURI.

Umplerea rezervorului de apă.

Atenție! Nu folosiți aditivi chimici, agenți de aromatizare sau substanțe care reduc conținutul de calciu în apă.

- Asigurați-vă că aparatul nu este conectat la rețeaua de alimentare cu energie electrică.

- Setati comutatorul de reglare a aburului (3 /fig. 1) în poziția «0» (Fig. 2.1).

- Deschideți capacul (2/fig. 1).

- Ridicați nasul fierului de călcat, pentru a ajuta apei să se toarne în orificiu fără vărsare. (Fig. 2.2).

- Turnați încet apa în rezervor, folosind o măsură dozatoare specială. Nu umpleți rezervorul cu apă mai sus de nivelul maxim marcat «MAX» de pe peretele rezervorului.

- Închideți capacul

- Conectați fierul de călcat la rețeaua de alimentare cu energie electrică.

- Setati regulatorul de temperatură (9 /Fig. 1) în poziția de călcare cu aburi. Peste câteva minute mai târziu, când se v-a stinge indicatorul de funcționare, deschideți ușor regulatorul de abur.

După utilizare, comutați termoregulatorul și regulatorul de aburi în poziția «0», deconectați cablul aparatului de la priza aelectrică, deschideți capacul de alimentare cu apă, întorcând fierul de călcat deasupra chiuvetei și scurgeți apa rămasă din rezervor.

SETAREA TEMPERATURII. Fig. 2.3

- Puneți fierul de călcat în poziție verticală.

- Introduceți fișa de alimentare în priză.

- Rotiți butonul termostatului (9 /Fig. 1) în conformitate cu marcasele de pe haine (vezi Tab. 1). Se v-a aprinde indicatorul de control a temperaturii (8 /Fig. 1), indicând că fierul de călcat a început să se încălzească. Așteptați până când indicatorul se v-a stinge și începeți să călcați.

Atenție: periodic în timpul călcării se v-a aprinde indicatorul de control a temperaturii (8 / Fig. 1) - ceea ce înseamnă, că fierul de călcat menține temperatura selectată. Dacă reduceți temperatura dorită, după ce ați călcat la o temperatură mai mare, nu începeți să călcați până când nu se aprinde indicatorul de control a temperaturii.

Selectarea intensității de aburi Fig. 2.1

Cantitatea de abur este determinată de regulator (3 / Fig. 1).

Mutați acest regulator între valorile maxime și minime, în funcție de temperatura selectată, cantitatea necesară de abur.

Atenție: fierul de călcat asigură un flux constant de abur, numai dacă îl țineți în poziție orizontală. Puteți opri fluxul de abur prin plasarea fierului de călcat în poziție verticală sau prin mutarea butonului de reglare a aburului în poziția «0». Puteți folosi abur doar la temperaturi ridicate.

Dacă selectați o temperatură de călcat mică, din fierul de călcat nu v-a ieși abur, dar apă. Pentru a preveni scurgerea de apă, setați regulatorul de abur în poziția «0».

ABUR PUTERNIC (JET DE ABURI) Fig. 2.4

Pentru a obține un flux puternic de aburi apăsați butonul (5 / Fig. 1).

Atenție! Folosiți această funcție numai la temperaturi maxime a funcției de călcare cu aburi. Nu apăsați butonul mai mult de trei ori la rând.

CĂLCARE CU ABURI ÎN POZIȚIE VERTICALĂ Fig. 2.5

Puteți folosi acest buton și într-o poziție verticală pentru călcarea draperiilor, hainelor agățate, etc.

Apăsați butonul de abur (5/ Fig. 1), pentru a produce un flux puternic de abur care poate pătrunde prin pânză și netezește ridurile inaccesibile. Așteptați câteva secunde înainte de a apăsa a doua oară.

Atenție: Funcția de călcare cu aburi poate fi utilizată numai la temperaturi ridicate. Oprii aburul atunci când indicatorul de control a temperaturii se aprinde (8/ Fig.1) și continuați procesul numai după ce indicatorul se stinge.

CĂLCARE USCATĂ

Pentru a călca hainele fără abur, setați regulatorul de abur în poziția «0».

FUNCȚIA DE PULVERIZARE Fig. 2.6

Asigurați-vă că există apă în fierul de călcat. Apăsați butonul de pulverizare (4 / Fig. 1) lent (pentru pulverizare abundentă) sau rapid (pentru pulverizare ușoară).

Atenție: în timpul călcării țesuturilor delicate, se recomandă să utilizați funcția de pulverizare sau pune o cârpă umedă între țesut și fierul de călcat. Pentru a preveni pătarea nu folosiți funcția de pulverizare pe mătase și materiale sintetice.

CURĂȚAREA DE SEDIMENTE

- Această funcție vă permite să eliminați murdăria și particulele de calcar, depuse în interiorul fierului de călcat. Procedura de auto-curățare este recomandat de efectuat la fiecare 10-15 de zile. Instrucțiuni:
- Umpleți rezervorul fierului de călcat cu apă până la semnul de nivel maxim și setați regulatorul de aburi în poziția «0»;
- Setați termostatul la temperatura maximă și așteptați până când indicatorul se stinge (8 / Fig. 1);
- Scoateți ștecherul din priză și țineți fierul de călcat orizontal deasupra chiuvetei;
- Apăsăți și țineți butonul auto-curățare (12/desen 1)
- Când «talpa» fierului de călcat se v-a răci, ștergeți-o cu o cârpă umedă, apoi cu o cârpă uscată, sau călca pe o cârpă uscată.

SFATURI PENTRU CĂLCAT

- Se recomandă să călcați pânzele cu broderie, paiete etc. la temperaturi scăzute.
- Dacă pânza are o compoziție mixtă (40% bumbac 60% țesuturi sintetice, etc.), temperatura fierului de călcat trebuie să corespundă temperaturii țesutului, a căruia temperatură de calcare este mai mică.
- Dacă nu știți ce temperatură să setați, să treceți cu fierul de călcat în locurile ascunse: cusături, falduri. Începeți cu o temperatură scăzută și măriți-o până când ve-ți atinge efectul dorit.
- Nu călcați în locul cu urme de transpirație și praf, temperaturile ridicate pot face aceste pete imposibil de îndepărtat.
- Pentru a nu lăsa urme strălucitoare pe mătase, lână și țesături sintetice, călcați-le pe dos.
- Pentru a nu lăsa urme strălucitoare pe catifea, călcați cu fierul de călcat într-o singură direcție (în funcție de structura materialului) și nu-l apăsați.
- Un număr mare de țesuturi cel mai ușor se calcă în cazul în care nu sunt complet uscate. De exemplu, mătasea trebuie să fie întotdeauna călcată când este încă umedă.

Curățarea și întreținerea

ATENȚIE!

- Nu curățați niciodată aparatul când acesta conectat la rețeaua electrică.
- Înainte de curățare, deconectați aparatul de la rețeaua electrică și lăsați-l să se răcească.
- Nu lăsați ca apa sau orice alt lichid să pătrundă în aparat, cu excepția pieselor destinate special pentru acest scop.

Orice depuneri pot fi îndepărtate de pe "talpa" fierului de călcat, folosind un burete și un detergent non-abraziv sau o soluție de oțet și apă.

- Nu zgâriați «talpa» fierului de călcat cu perii metalice.
- Nu utilizați substanțe de curățare abrazive.
- Ștergeți partea din plastic a fierului de călcat mai întâi cu o cârpă umedă, și apoi cu o

cârpă uscată.

- Lăsați aparatul să se usuce complet.
- Orice alt serviciu ar trebui să fie efectuat de personal calificat în centrul de servicii.

Păstrarea

- Înainte de depozitare, scoateți aparatul din priză și lăsați-l să se răcească.
- Setați termostatul și regulatorul de abur în poziția «0», scurgeți apa din fierul de călcat. Întoarceți-l fierul de călcat cu susul în jos și scuturați-l.
- Nu înfășurați cablul de alimentare în jurul aparatului aprins sau nerăcit complet.
- Păstrați aparatul într-un loc răcoros, uscat, fără praf, pe o suprafață stabilă, departe de copii și persoanele cu dizabilități fizice și mintale. Fig 2.8

Eliminarea

Acest produs și derivații acestuia nu trebuie de aruncat cu orice alte deșeuri la gunoiul menajer. Trebuie să aveți o atitudine responsabilă pentru recuperarea și reciclarea, pentru a sprijini re folosirea resurselor materiale. Dacă decideți să aruncați aparatul, vă rugăm să folosiți sistemele specifice de returnare și economisire.

Caracteristicile, echiparea și aspectul exterior al produsului se poate schimba ne semnificativ de către producător, fără a afecta proprietățile de consum de bază ale produsului.

Благодарим Вас за покупку техники



Функциональность, дизайн и соответствие стандартам качества гарантируют Вам надежность и удобство в использовании данного прибора.

Пожалуйста, внимательно прочитайте данное руководство по эксплуатации и сохраните его в качестве справочного пособия в течение всего срока эксплуатации прибора.

Прибор предназначен только для бытового (домашнего) использования. При условии соблюдения правил эксплуатации и целевого назначения, части изделия не содержат вредных для здоровья веществ.

Технические характеристики

Модель: MR307C

Электропитание:

Род тока- переменный;

Номинальная частота 50-60Гц;

Номинальное напряжение (диапазон) 220-240В;

Максимальная мощность: 2400 Вт; Номинальная мощность: 2200 Вт;

Класс защиты от поражения электротоком I;

Исполнение защиты корпуса

от проникновения влаги обычное, соответствует IPX0;

Рабочие режимы:

сухое глажение, разбрызгивание, отпаривание

Дополнительные функции:

«паровой удар» - обеспечивает однократную мощную подачу пара;

вертикальное отпаривание- позволяет отпаривать вещи в вертикальном положении;

Внимание! в изделиях с данной функцией следует использовать обычную водопроводную воду, так как использование деминерализованной воды приводит к изменению характеристик фильтра и сокращению срока его службы.

Устройство прибора

Рисунок 1 (Страница 2)

- | | |
|---------------------------------------|---|
| 1 - разбрызгиватель | 8 - световой индикатор включения |
| 2 - крышка заливной горловины | 9 - ручка терморегулятора |
| 3 - регулятор подачи пара | 10 - прозрачный бачек для воды |
| 4 - кнопка разбрызгивателя | 11 - нагревательная поверхность
с отверстиями для пара (подошва) |
| 5 - кнопка подачи пара (паровой удар) | 12 – кнопка самоочистки |
| 6 - кабель питания | |
| 7 - ручка | |

Меры безопасности

Уважаемый пользователь, соблюдение общепринятых правил безопасности и правил изложенных в данном руководстве делает использование данного прибора исключительно безопасным.

ВНИМАНИЕ!

- Никогда не погружайте электроприбор, его сетевой шнур и вилку в воду или другие жидкости.
- Не берите прибор мокрыми руками.
- Всегда отключайте прибор от сети для заполнения или слива воды.
- При не соблюдении правил возникает опасность поражения электротоком!**

- Никогда не оставляйте включенный электроприбор без присмотра!
- Перед использованием прибора убедитесь, что напряжение питания указанное на приборе соответствует напряжению электросети в Вашем доме.
- Прибор должен подключаться только к электрической розетке имеющей заземление. Убедитесь, что розетка в Вашем доме рассчитана на потребляемую мощность прибора.
- Использование несоответствующих электрических удлинителей или переходников сетевой вилки может стать причиной повреждения электроприбора и возникновения пожара.
- Данный прибор не предназначен для использования детьми и людьми с ограниченными физическими или умственными возможностями, а также людьми не имеющими знаний и опыта использования бытовых приборов, если они не находятся под контролем, или не проинструктированы лицом ответственным за их безопасность.
- Не позволяйте детям играть с прибором и упаковочными материалами.
- Не используйте прибор вне помещений.
- Не наполняйте прибор водой выше отметки 'MAX'. Во время глаженья запрещается открывать отверстия для заливания воды.
- Никогда не используйте прибор, если поврежден сетевой шнур или вилка, если прибор не работает должным образом, если прибор поврежден или попал в воду. Не ремонтируйте прибор самостоятельно, обратитесь в ближайший сервисный центр.
- Всегда отключайте электроприбор от сети, если Вы его не используете. Перед отключением от электросети переведите терморегулятор в выключенное состояние

«OFF».

- Запрещается отключать прибор от сети выдергиванием сетевой вилки из розетки за кабель.
- Не допускайте касания шнура к нагретым поверхностям.
- Не допускайте заломов и перекручивания шнура питания.
- Не бросайте прибор.

ВНИМАНИЕ!

- Рабочая поверхность прибора сильно нагревается. Будьте осторожны, так как можно обжечься касаясь горячей поверхности, воды или пара.
- При переворачивании утюга из резервуара может вылиться горячая вода.

При несоблюдении вышеизложенных правил, возникает опасность получения ожога!

- Не оставляйте включенный утюг на тонкой ткани или рядом с легкими или горючими тканями.
- Не используйте химические добавки, отдушки или вещества снижающее содержание кальция в воде. Отказ от выполнения этих условий приведет к преждевременному выходу прибора из строя.
- Не используйте прибор для других целей кроме тех, для которых он предназначен.

Для коммерческого использования приобретите технику промышленного исполнения.

Действия в экстремальных ситуациях:

- Если прибор упал в воду, немедленно, выньте вилку из розетки, не прикасаясь к самому прибору или воде.
- В случае появления из электроприбора дыма, искрения, сильного запаха горелой изоляции, немедленно прекратите использование прибора, выньте вилку из розетки, обратитесь в ближайший сервисный центр.

Использование прибора

- Перед первым использованием снимите защитную пленку (при наличии) с подошвы утюга.

Убедитесь что все части прибора не имеют повреждений.





Внимание! Используя утюг впервые, могут появиться небольшое количество дыма и некоторые звуки, являющиеся следствием присутствия консервационных материалов и расширения пластмассы. Это нормально и пройдет через некоторое время. Мы также рекомендуем провести утюгом по обычной ткани перед его использованием в первый раз.

- Утюг следует хранить и использовать только на устойчивых поверхностях.

ПОДГОТОВКА.

- Выбирайте режим глажения согласно международным символам на ярлыках одежды, или если они отсутствуют, согласно типу ткани.

Таблица 1

Этикетка на изделии	Тип ткани	Позиции терморегулятора
	Синтетика	• Низкая температура
	Шелк-Шерсть	•• Средняя температура
	Хлопок Лен	••• Высокая температура
	Ткань не рекомендуется гладить	

- Сначала прогладьте предметы одежды, требующие низкой температуры. Это уменьшает время ожидания (утюгу требуется меньше времени, чтобы нагреться, чем остыть), и устраняет риск пригорания ткани.

ПАРОВОЕ ГЛАЖЕНИЕ.

Заполнение водного резервуара.

Внимание! Не используйте химические добавки, отдушки или вещества снижающее содержание кальция в воде.

- Убедитесь, что прибор не подключен к электросети.
- Установите регулятор пара (3/Рис 1) в положение «0» (Рис 2.1).
- Откройте крышку (2/Рис 1).
- Поднимите носик утюга, чтобы помочь воде заливаться в отверстие без перелива (Рис 2.2).
- Медленно залейте воду в резервуар, используя специальную мерную емкость. Не заливайте воду выше максимальной отметки обозначенной как 'MAX' на стенке резервуара.
- Закройте крышку
- Подключите утюг к электросети.
- Переведите регулятор температуры (9/Рис 1) в положение паровое глаженье. Через несколько минут когда погаснет индикатор включения, приоткройте регулятор подачи пара.

По окончании использования переведите терморегулятор и регулятор подачи пара в положение «0», отключите кабель прибора от электросети, откройте заливную крышку и перевернув утюг над раковиной слейте остатки воды из бачка.

ВЫБОР ТЕМПЕРАТУРЫ. Рис 2.3

- Установите утюг в вертикальное положение.
- Вставьте штепсель в розетку.
- Поверните ручку терморегулятора (9/Рис 1) в соответствии с обозначениями на одежде (см. Таблицу 1). Зажжется индикатор контроля температуры (8/Рис 1) показывая, что утюг начал разогреваться. Дождитесь, пока индикатор погаснет, и начинайте гладить.

Предупреждение: во время глажения периодически загорается индикатор контроля температуры (8/Рис 1) – это означает, что утюг поддерживает выбранную температуру. Если Вы понизили температуру глажения, не начинайте гладить, пока не загорится индикатор контроля температуры.

ВЫБОР ИНТЕНСИВНОСТИ ПОДАЧИ ПАРА Рис 2.1

Количество подаваемого пара определяется регулятором (3/Рис 1). Перемещайте этот регулятор между максимальным и минимальным значениями, в зависимости от выбранной температуры необходимого количества пара.

Предупреждение: утюг обеспечивает постоянный поток пара, только если Вы держите его в горизонтальном положении. Вы можете остановить поток пара, поставив утюг в вертикальное положение или переведя регулятор пара в положение «0». Вы можете использовать пар только при высоких температурах.

Внимание! Если выбрана низкая температура глажения, из утюга будет выходить не пар, а вода. Для предотвращения вытекания воды установите регулятор подачи пара в положение «0».

СИЛЬНАЯ ПОДАЧА ПАРА (ПАРОВОЙ УДАР) Рис 2.4

Для получения мощного потока пара нажмите кнопку (5/Рис 1).

Внимание! Используйте эту функцию только при максимальных температурах парового глажения. Не нажимайте кнопку более трех раз подряд.

ПОДАЧА ПАРА В ВЕРТИКАЛЬНОМ ПОЛОЖЕНИИ Рис 2.5

Использовать эту кнопку можно и в вертикальном положении для отпаривания занавесок, висящей одежды и т.п.

Нажмите кнопку подачи пара (5/Рис 1), чтобы послать мощный поток пара, который может проникнуть через ткань и разгладить труднодоступные складки. Подождите несколько секунд перед повторным нажатием.

Предупреждение: функцию подачи пара можно использовать только при высоких температурах глажения. Прекратите подачу пара, когда загорится индикатор контроля температуры (8/Рис 1) и продолжите только после того, как она погаснет.

СУХОЕ ГЛАЖЕНИЕ

Для того, чтобы погладить вещи без использования пара, установите регулятор пара в положении «0».

ФУНКЦИЯ РАСПЫЛЕНИЯ Рис 2.6

Убедитесь, что в утюге есть вода. Нажмите кнопку разбрызгивателя (4/Рис 1) медленно (для обильного распыления) или быстро (для легкого распыления).

Предупреждение: при глажении деликатных тканей рекомендуется использовать функцию распыления или класть влажную тряпочку между тканью и утюгом. Чтобы избежать окрашивания не используйте распыление на шелковых и синтетических тканях.

ОЧИСТКА ОТ ОТЛОЖЕНИЙ

Эта процедура позволяет очистить утюг от примесей, осевших внутри утюга. Процедуру очистки рекомендуется проводить каждые 10-15 дней. Указания:

- Заполните резервуар утюга водой до максимальной отметки и установите регулятор подачи пара в положении «0».
- Установите ручку термостата на максимальную температуру и подождите пока погаснет индикатор (8/Рис.1).
- Выньте штепсель из розетки и держите утюг горизонтально над раковиной.
- Нажмите и удерживайте кнопку самоочистки (12/Рис.1).
- Когда «подошва» утюга остынет, протрите ее влажной тканью, затем сухой, или можете погладить по сухой ткани.

СОВЕТЫ ПО ГЛАЖЕНИЮ

- Рекомендуется использовать низкие температуры при глажении тканей с вышивкой, блестками и т.п.
- Если ткань имеет смешанный состав (40% хлопок 60% синтетика и т.п.), температура утюга должна соответствовать температуре той ткани, чья температура глажения наименьшая.
- Если Вы не знаете какую, температуру нужно выбрать, попробуйте провести утюгом в скрытых местах: швы, складки. Начните с малой температуры и повышайте ее, пока не достигните желаемого эффекта.
- Не гладьте места со следами пота или пыли, высокая температура может сделать эти пятна не выводимыми.
- чтобы не оставлять блестящих следов на шелковых, шерстяных и синтетических тканях, гладьте их с внутренней стороны.
- Чтобы не оставлять блестящих следов на бархате, водите утюгом в одном направлении (следуя структуре ткани) и не прижимайте его.
- Большинство тканей легче погладить, если они не полностью высохли. Например, шелк нужно всегда гладить влажным.

Чистка и уход

ВНИМАНИЕ!

- Никогда не чистите прибор подключенный к сети.
- Перед очисткой отключите прибор и дайте ему остыть.
- Не позволяйте воде или любой другой жидкости попадать внутрь корпуса прибора, кроме частей специально для этого предназначенных.

Любые отложения можно удалить с «подошвы» утюга используя губку и неабразивное моющее средство, или раствор уксуса с водой.

- Не царапайте «подошву» утюга металлическими щетками.
- Не используйте абразивные чистящие средства.
- Протирайте пластиковые части утюга сначала влажной тряпочкой, а потом сухой.
- Дайте прибору полностью высохнуть.
- Любое другое обслуживание должно выполняться квалифицированным персоналом в сервисном центре.

Хранение

- Перед хранением отключите прибор от сети и дайте ему остыть.
- Переведите терморегулятор и регулятор подачи пара в положение «0», слейте воду из утюга. Переверните его вверх дном и потрясите.
- Не наматывайте сетевой шнур вокруг включенного или не остывшего прибора.
- Храните прибор в сухом, прохладном, не запыленном месте, на устойчивой поверхности, вдали от детей и людей с ограниченными физическими и умственными возможностями. Рис 2.8

Утилизация

Этот продукт и его производные не следует выбрасывать вместе с какими-либо отходами. Следует, ответственно относиться к их переработке и хранению, чтобы поддерживать повторное использование материальных ресурсов. Если Вы решили выбросить устройство, пожалуйста, используйте специальные возвратные и сберегающие системы.

Характеристики комплектация и внешний вид изделия могут незначительно изменяться производителем, без ухудшения основных потребительских качеств изделия.



Функціональність, дизайн і відповідність стандартам якості гарантують Вам надійність і зручність у використанні цього приладу.

Будь ласка, уважно прочитайте даний посібник з експлуатації та зберігайте його в якості довідкового посібника протягом усього терміну використання приладу.

Прилад призначен тільки для побутового (домашнього) використання.

За умови дотримання правил експлуатації та цільового призначення, частини виробу не містять шкідливих для здоров'я речовин.

Технічні характеристики

Модель: MR307C

Електроживлення:

Рід струму - змінний;

Номінальна частота 50-60Гц;

Номінальна напруга (діапазон) 220-240В;

Максимальна потужність: 2400 Вт; Номінальна потужність: 2200 Вт;

Клас захисту від ураження електрострумом I;

Виконання захисту корпусу електроприводу

від проникнення вологи : звичайне, відповідає IPX0;

Режим роботи: сухе прасування, розбризкування, відпарювання

Додаткові функції:

«паровий удар»- забезпечує одноразове потужне подання пари;

вертикальне відпарювання дозволяє відпарювати речі у вертикальному положенні;

Увага! у виробках з цією функцією слід використати звичайну водопровідну воду, оскільки використання демінералізованої води призводить до зміни характеристик фільтру і скорочення терміну його служби.

Склад приладу

Малюнок 1 (Сторінка2)

- | | |
|---------------------------------------|--|
| 1 - розбризкувач | 11 - нагрівальна поверхня з отворами для пару (підшва) |
| 2 - кришка заливної горловини | 12 - кнопка самоочищення |
| 3 - регулятор подачі пару | |
| 4 - кнопка розбризкувача | |
| 5 - кнопка подачі пару (паровий удар) | |
| 6 - кабель живлення | |
| 7 - ручка | |
| 8 - світовий індикатор включення | |
| 9 - ручка терморегулятора | |
| 10 - прозорий бачок для води | |

Заходи безпеки

Шановний користувач, дотримання загальноприйнятих правил безпеки і правил викладених у даному керівництві робить використання даного приладу виключно безпечним.

УВАГА!

- Ніколи не занурюйте електроприлад, його мережевий шнур та вилку у воду або інші рідини.
- Не беріть прилад мокрими руками.
- Праска повинна бути вимкнена з мережі живлення витягуванням вилки з розетки перед заповненням резервуара водою.
- **При недотриманні правил виникає небезпека ураження електрострумом!**

- Ніколи не залишайте увімкнений електроприлад без нагляду!
- Перед використанням приладу переконайтеся, що напруга живлення зазначена на приладі відповідає напрузі електромережі у Вашому домі.
- Прилад повинен підключатися тільки до електричної розетки яка має заземлення. Переконайтеся, що розетка у Вашому будинку розрахована на споживану потужність приладу.
- Використання невідповідних електричних подовжувачів або перехідників мережевої вилки може стати причиною пошкодження електроприладу і виникнення пожежі.
- Цей пристрій не призначено для використання дітьми та людьми з обмеженими фізичними або розумовими можливостями, а також людьми що не мають знань і досвіду використання побутових приладів, якщо вони не знаходяться під контролем, або проінструктовані особою відповідальною за їх безпеку.
- Не дозволяйте дітям гратися з приладом та пакувальними матеріалами.
- Не використовуйте прилад поза приміщеннями.
- Не наповнюйте прилад водою вище позначки 'MAX'. Під час прасування забороняється відкривати отвори для заливання води.

- Ніколи не використовуйте прилад, якщо пошкоджений шнур або вилка, якщо прилад не працює належним чином, якщо прилад пошкоджений або потрапив у воду.
- Не ремонтуйте прилад самостійно, зверніться в найближчий сервісний центр.
- Завжди вимикайте електроприлад від мережі, якщо Ви його не використовуєте. Перед відключенням від електромережі переведіть терморегулятор у вимкнений стан «OFF».
- Забороняється відключати прилад від мережі висмикуванням мережевої вилки з розетки за кабель.
- Не допускайте торкання шнура живлення до нагрітих поверхонь.
- Не допускайте заломів і перекручування шнура живлення.
- Не кидайте прилад.

УВАГА!

- Робоча поверхня приладу сильно нагрівається. Будьте обережні, тому що можна отримати опік торкаючись гарячої поверхні, води або пару.
- При перевертанні праски з резервуара може вилитися гаряча вода.

При недотриманні вищевикладених правил, виникає небезпека отримання опіку!

- Не залишайте включену праску на тонкій тканині або поруч з легкими або горючими тканинами.
 - Не використовуйте хімічні добавки, ароматизатори або речовини які знижують вміст кальцію у воді. Відмова від виконання цих умов приведе до передчасного виходу приладу з ладу.
- Не використовуйте прилад для інших цілей окрім тих, для яких він призначений. Для комерційного використання придбайте техніку промислового виконання.

Дії в екстремальних ситуаціях:

- Якщо прилад упав у воду, негайно, вийміть вилку з розетки, не торкаючись до самого приладу або води.
- У випадку появи з електроприладу диму, іскріння, сильного запаху горілої ізоляції, негайно припиніть використання приладу, вимкніть з розетки, зверніться в найближчий сервісний центр.

Використання приладу

-Перед першим використанням видаліть пакувальні матеріали, переконаєтесь що усі частини приладу не мають ушкоджень.

- Зніміть захисну плівку (за наявності) з підошви праски.





Увага! Використовуючи праску вперше, може з'явитися невелика кількість диму і деякі звуки, які є наслідком присутності консерваційних матеріалів і розширення пластмаси. Це нормально і пройде через деякий час. Ми також рекомендуємо провести праскою по звичайній тканині перед його використанням в перший раз.

- Праску слід використовувати та зберігати на непохитних поверхнях.

ПІДГОТОВКА.

- Вибирайте режим прасування згідно з міжнародними символами на ярликах одягу, або якщо вони відсутні, відповідно до типу тканини.

Таблиця 1

Етикетка на виробі	Тип тканини	Позиція терморегулятора
	Синтетика	Низька температура •
	Шовк-Шерсть	Середня температура ••
	Бавовна - Льон	Висока температура •••
	Тканину не рекомендується прасувати	

- Спочатку пропрасуйте предмети одягу, що вимагають низької температури. Це зменшує час очікування (прасці потрібно менше часу, щоб нагрітися, ніж охолонути), і усуває ризик пригорання тканини.

ПРАСУВАННЯ ПАРОМ

Заповнення водного резервуару

УВАГА! Не використовуйте хімічні добавки, ароматизатори або речовини які знижують вміст кальцію у воді.

- Переконайтеся, що прилад не підключений до електромережі.
- Встановіть регулятор пару (3/Мал.1) в положення «0».
- Відкрийте кришку (2/Мал 1).
- Підніміть носик праски, щоб допомогти воді заливатися в отвір без переливу . (Мал 2.2)
- Повільно залийте воду в резервуар, використовуючи спеціальну мірну ємкість. Не заливайте воду вище максимальної позначки позначеної як 'MAX' на стінці резервуару.
- Закрийте кришку.
- Підключіть праску до електромережі.
- Переведіть регулятор температури (9/Мал 1) в положення парове прасування. Через кілька хвилин коли згасне індикатор включення, відкрийте регулятор подачі пари. По закінченні використання переведіть терморегулятор і регулятор подачі пару в положення «0», відключіть кабель приладу від електромережі, відкрийте заливну кришку і перевернувши праску над раковиною злийте залишки води з бачка.

ВИБІР ТЕМПЕРАТУРИ. Мал 2.3

- Встановіть праску у вертикальне положення.
- Вставте штепсель у розетку.

- Поверніть ручку терморегулятора (9/Мал 1) відповідно з позначеннями на одязі (див. Таблицю 1). Запалиться індикатор контролю температури (8/Мал 1) показуючи, що праска почала розігріватися. Дочекайтеся, поки вогник згасне, і починайте прасувати.

Попередження: під час прасування періодично спалахує індикатор контролю температури (8/Мал.1) - це означає, що праска підтримує обрану температуру. Якщо Ви знизили температуру прасування, не починайте прасувати, поки не загориться індикатор контролю температури.

ВИБІР ІНТЕНСИВНОСТІ ПОДАЧІ ПАРИ Мал 2.1

Кількість пару визначається регулятором (3/Мал 1).

Переміщайте цей регулятор між максимальним і мінімальним значеннями, в залежності від обраної температури необхідної кількості пару.

Попередження: праска забезпечує постійний потік пару, тільки якщо Ви тримаєте його в горизонтальному положенні. Ви можете зупинити потік пари, поставивши праску у вертикальне положення або перевівши регулятор пару в положення «0». Ви можете використовувати пар тільки при високих температурах.

Увага! Якщо обрана низька температура прасування, з праски виходитиме не пар, а вода. Для запобігання витікання води встановіть регулятор подачі пару в положення «0».

СИЛЬНА ПОДАЧА ПАРУ (ПАРОВИЙ УДАР) Мал 2.4

Для отримання потужного потоку пару натисніть кнопку (5/Мал 1).

Увага! Використовуйте цю функцію тільки при максимальних температурах парового прасування.

Не натискайте кнопку більше трьох разів поспіль.

ПОДАЧА ПАРУ У ВЕРТИКАЛЬНОМУ ПОЛОЖЕННІ Мал 2.5

Використовувати цю кнопку можна і у вертикальному положенні для відпарювання фіранок, одягу що висить, тощо.

Натисніть кнопку подачі пару (5/Мал 1), щоб послати потужний потік пару, який може проникнути через тканину і розгладити важкодоступні складки. Почекайте кілька секунд перед повторним натисканням.

Попередження: функцію подачі пару можна використовувати тільки при високих температурах прасування. Припиніть подачу пару, коли загориться індикатор контролю температури (8/Мал 1) і продовжуйте тільки після того, як він згасне.

СУХЕ ПРАСУВАННЯ

Для того, щоб попрасувати речі без використання пару, встановіть регулятор пару в положення «0».

ФУНКЦІЯ РОЗПИЛЕННЯ Мал 2.6

Переконайтеся, що в прасці є вода. Натисніть кнопку розбризкувача (4/Мал 1) повільно

но (для рясного розпилення) або швидко (для легкого розпилення).

Попередження: При прасуванні делікатних тканин рекомендується використовувати функцію розпилення або класти вологу ганчірку між тканиною і праскою. Щоб уникнути фарбування не використовуйте розпорошення на шовкових і синтетичних тканинах.

ОЧИЩЕННЯ ВІД ВІДКЛАДЕНЬ

Ця функція дозволяє очистити праску від домішок, які осіли всередині праски. Процедура самоочищення рекомендується проводити кожні 10-15 днів.

Вказівки:

- Заповніть резервуар праски водою до максимальної позначки і встановіть регулятор подачі пару в положення «0».
- Встановіть ручку термостату на максимальну температуру і почекайте поки згасне індикатор (Н/Мал.1).
- Вийміть штепсель з розетки і тримайте праску горизонтально над раковиною.
- нажміть та утримуйте кнопку самоочищення (12/мал. 1)
- Коли «підшва» праски охолоне, протріть її вологою тканиною, потім сухою, або можна попрасувати по сухій тканині.

ПОРАДИ ПО ПРАСУВАННЮ

- Рекомендується використовувати низькі температури при прасуванні тканин з вишивкою, блискітками і т.п.
- Якщо тканина має змішаний склад (40% бавовна 60% синтетика тощо), температура праски повинна відповідати температурі тієї тканини, чия температура прасування найменша.
- Якщо Ви не знаєте яку, температуру потрібно вибрати, спробуйте провести праскою в прихованих місцях: шви, складки. Почніть з малої температури і підвищуйте її, поки не досягнете бажаного ефекту.
- Не прасуйте місця зі слідами поту або пилу, висока температура може зробити ці плями не виведеними.
- Щоб не залишати блискучих слідів на шовкових, вовняних і синтетичних тканинах, прасуйте їх з внутрішньої сторони.
- Щоб не залишати блискучих слідів на бархаті, водіть праскою в одному напрямку (слідуючи структурі тканини) і не притискуйте його.
- Більшість тканин легше прасувати, якщо вони не повністю висохли. Наприклад, шовк потрібно завжди гладити вологим.

Чищення та догляд

УВАГА!

- Ніколи не чистить прилад підключений до мережі.
- Перед чищенням вимкніть прилад і дайте йому охолонути.

- Не дозволяйте воді або будь-якій іншій рідині потрапляти всередину корпусу приладу, крім частин спеціально для цього призначених.

Будь-які відкладення можна видалити з «підшови» праски використовуючи губку і неабразивні миючі засіби, або розчин оцту з водою.

- Не дряпайте «підшову» праски металевими щітками.

- Не використовуйте абразивні чистячі засоби.

- Протирайте пластикові частини праски спочатку вологою ганчірочкою, а потім сухою.

- Дайте приладу повністю висохнути.

- Будь-яке інше обслуговування повинно виконуватися кваліфікованим персоналом в сервісному центрі.

Зберігання

- Перед зберіганням відключіть прилад від мережі та дайте йому охолонути

- Переведіть терморегулятор і регулятор подачі пару в положення «0», злийте воду з праски. Переверніть його догори дном і потрясіть.

- Не намотуйте шнур живлення на включений або не охолонувший прилад.

- Зберігайте прилад в сухому, прохолодному, не запиленому місці, на стійкій поверхні, далеко від дітей і людей з обмеженими фізичними та розумовими можливостями.

Мал 2.8

Утилізація

Цей продукт та його частини не слід викидати разом з якими-небудь відходами. Слід, відповідально ставитись до їх переробки і збереженню, щоб підтримувати повторне використання матеріальних ресурсів. Якщо Ви вирішили викинути пристрій, будь ласка, використовуйте спеціальні поворотні і зберігаючі системи.

Характеристики комплектація і зовнішній вигляд виробу можуть незначно змінюватись виробником, без погіршення основних споживчих якостей виробу.

feel-maestro.eu



Made in P.R.C. for Maestro

Аполло Корпорейшн Лимитед Адрес: Блок С, 13/Ф,
Чармхил центр, 50 Хилвуд Роад, Гон Конг
Apollo Corporation Limited ADD: Unit C, 13/F.,
Charhill Centre, 50 Hillwood Road TST., Kln., Hong Kong,
Аполло Корпорейшн Лимитед Адреса: Блок С, 13/Ф,
Чармхил центр, 50 Хилвуд Роад, Гон Конг

ДСТУ EN 60335-2-3:2016